

TOSHIBA

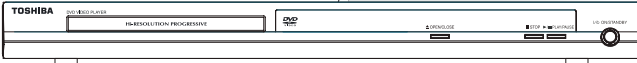

DVD PLAYER **SD-690KR**

OWNER'S MANUAL



Introduction

SAFETY PRECAUTIONS

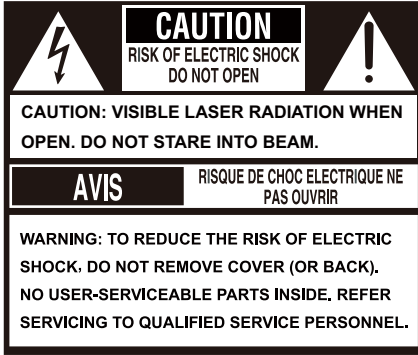

The lightning flash with arrowhead symbol, within an equilateral triangle, is intended to alert the user to the presence of uninsulated 'dangerous voltage' within the product's enclosure that may be of sufficient magnitude to constitute a risk of electric shock to persons.



The exclamation point within an equilateral triangle is intended to alert the user to the presence of important operating and maintenance (servicing) instructions in the literature accompanying the appliance.



The symbol for CLASS II (Double Insulation)

WARNING:

TO REDUCE THE RISK OF FIRE OR ELECTRIC SHOCK, DO NOT EXPOSE THIS APPLIANCE TO RAIN OR MOISTURE. DANGEROUS HIGH VOLTAGES ARE PRESENT INSIDE THE ENCLOSURE. DO NOT OPEN THE CABINET. REFER SERVICING TO QUALIFIED PERSONNEL ONLY.

CAUTION:

PLEASE READ AND OBSERVE ALL WARNINGS AND INSTRUCTIONS GIVEN IN THIS OWNER'S MANUAL AND THOSE MARKED ON THE UNIT. RETAIN THIS BOOKLET FOR FUTURE REFERENCE.

CAUTION:

USE OF ANY CONTROLS, ADJUSTMENTS, OR PROCEDURES OTHER THAN THOSE SPECIFIED HEREIN MAY RESULT IN HAZARDOUS RADIATION EXPOSURE.

Changes or modifications made to this equipment, not expressly approved by Toshiba, or parties authorized by Toshiba, could void the user's authority to operate the equipment.

IMPORTANT SAFETY INSTRUCTIONS

This unit has been designed and manufactured to assure personal safety. Improper use can result in electric shock or fire hazard. The safeguards incorporated in this unit will protect you if you observe the following procedures for installation, use and servicing. This unit is fully transistorized and does not contain any parts that can be repaired by the user. **DO NOT REMOVE THE CABINET COVER, OR YOU MAY BE EXPOSED TO DANGEROUS VOLTAGE. REFER SERVICING TO QUALIFIED SERVICE PERSONNEL ONLY.**

1. Read these instructions.
2. Keep these instructions.
3. Heed all warnings.
4. Follow all instructions.
5. Do not use this apparatus near water.
6. Clean only with dry cloth.
7. Do not block any ventilation openings. Install in accordance with the manufacturer's instructions.
8. Do not install near any heat sources such as radiators, heat registers, stoves, or other apparatus (including amplifiers) that produce heat.
9. Protect the power cord from being walked on or pinched particularly at plugs, convenience receptacles, and the point where they exit from the apparatus.
10. Only use attachments/accessories specified by the manufacturer.
11. Use only with the cart, stand, tripod, bracket, or table specified by the manufacturer, or sold with the apparatus. When a cart is used, use caution when moving the cart/apparatus combination to avoid injury from tip-over.
12. Unplug this apparatus during lightning storms or when unused for long periods of time.
13. Refer all servicing to qualified service personnel. Servicing is required when the apparatus has been damaged in any way, such as power-supply cord or plug is damaged, liquid has been spilled or objects have fallen into the apparatus, the apparatus has been exposed to rain or moisture, does not operate normally, or has been dropped.
14. Do not overload wall outlets; extension cords, or integral convenience receptacles as this can result in a risk of fire or electric shock.
15. Apparatus shall not be exposed to dripping or splashing and no objects filled with liquids, such as vases, shall be placed on the apparatus.
16. Keep your fingers well clear of the disc tray as it is closing. Neglecting to do so may cause serious personal injury.
17. Do not place a heavy object on or step on the apparatus. The object may fall, causing serious personal injury and serious damage to the apparatus.



18. Do not use a cracked, deformed, or repaired disc. These discs are easily broken and may cause serious personal injury and apparatus malfunction.
19. If the apparatus should smoke or smell, immediately disconnect the power cord from the wall outlet. Wait until the smoke or smell stops, then ask your dealer for a check and repair. Neglecting to do so may cause fire.
20. While it is thundering, do not touch the connecting cables or the apparatus.

CAUTION:

This Digital Video Disc Player employs a Laser System.
 To ensure proper use of this product, please read this owner's manual carefully and retain for future reference. Should the unit require maintenance, contact an authorized service location.
 Use of controls or adjustments or performance of procedures other than those specified herein may result in hazardous radiation exposure.
 To prevent direct exposure to laser beam, do not try to open the enclosure.
 Visible and invisible laser radiation when open and interlocks defeated.
DO NOT STARE INTO BEAM.

CAUTION: These servicing instructions are for use by qualified service personnel only. To reduce the risk of electric shock do not perform any servicing other than that contained in the operating instructions unless you are qualified to do so.

Be aware that this equipment is still powered when in standby mode. To disconnect this equipment completely from the mains power, pull out the power plug from the wall outlet.

Environmental Information

All unnecessary packaging has been omitted. The packaging has been made easy to separate into three materials; cardboard (box), polystyrene foam (buffer) and polyethylene (bags, protective foam sheet). Your DVD player consists of materials which can be recycled and reused if disassembled by a specialised company. Please observe the local regulations regarding the disposal of packaging materials, exhausted batteries and old equipment.

Where the MAINS plug or an appliance coupler is used as the disconnect device, the disconnect device shall remain readily operable.

In the spaces provided below, record the Model and Serial No. located on the rear panel of your DVD video player.

Model No. _____ Serial No. _____

Retain this information for future reference.

Location of the required label:

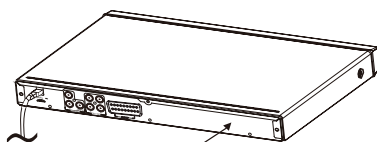

The rating plate and the safety caution are on the rear of the unit.

LASER	
Type	Semiconductor laser InGaAlP(DVD) AlGaAs(CD)
Wave length	658 nm(DVD) 790 nm(CD)
Output Power	10.0 mW(DVD) 7.0 mW(VCD/CD)
Beam divergence	60 degrees

Introduction



WARNING:
RISK OF ELECTRIC SHOCK!



Never attempt to service this product yourself. Opening and removing the covers may expose you to dangerous voltage or other hazards. Failure to follow this WARNING may result in death or serious injury. Refer all servicing not specified in this manual to a Toshiba Authorized Service Center.

Setup

Finding a suitable location

- Place the set on a flat, hard and stable surface.
- Do not place the set on a carpet.
- Do not position the set on top of other equipment that might heat it up (e.g., receiver or amplifier).
- Do not put anything under the set (e.g.CDs, magazines).
- Install this unit near the AC outlet and where the AC power plug can be reached easily.

Space for ventilation

-Place the apparatus in a location with adequate ventilation to prevent internal heat build up. Allow at least 10 cm (4.0") clearance from the rear and the top of the set and 5 cm (2.0") from the left and right to prevent overheating.

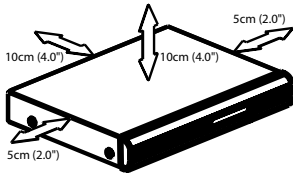

Avoid high temperatures, moisture, water and dust

- Apparatus shall not be exposed to dripping or splashing.
- Do not place any sources of danger on the apparatus (e.g., liquid filled objects, lighted candles).

Cleaning discs

Some problems occur because the disc inside the system is dirty (frozen picture, sound disruptions, picture distortions). To avoid these problems, discs should be cleaned on a regular basis.

To clean a disc, use a micro fibre cleaning cloth and wipe the disc from the center to the edge in a straight line. Do not touch the playback side of the disc.

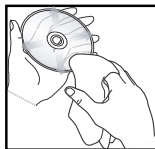
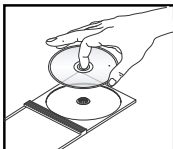

CAUTION!

Do not use solvents such as benzene, thinner, commercially available cleaners, or anti-static sprays intended for analog discs. Since the optical unit (laser) of the DVD system operates at a higher power than regular DVD or CD players, cleaning CDs intended for DVD or CD players may damage the optical unit (laser). Therefore, refrain from using a cleaning CD.

Moisture Condensation

Moisture condensation damages the DVD player. Please read the following carefully. Moisture condensation occurs, for example, when you pour a cold drink into a glass on a warm day. Drops of water form on the outside of the glass. In the same way, moisture may condense on the optical pick-up lens inside this unit, one of the most crucial internal parts of the DVD player.

If you use the DVD player in such a situation, it may damage discs and internal parts. Remove the disc, connect the power cord of the DVD player to the wall outlet, turn on the DVD player, and leave it for two or three hours. After two or three hours, the DVD player will have warmed up and evaporated any moisture. Keep the DVD player connected to the wall outlet and moisture condensation will seldom occur.













Region Codes

This DVD player is designed to support the Region Management System. Check the regional code number on the disc package. If the number does not match the player's region number (see table on page 4), the player may be unable to playback the disc.

Tips:

-It may not be possible to play CD-R/RW, DVD±R/RW, or DVD±R DL in all cases due to the type of disc or condition of the recording.

-If you are having trouble playing a certain disc, remove the disc and try a different one. Improperly formatted disc will not play on this DVD Player.

Region	Discs that can be played	
U.S.A. and Canada regions		
U.K., Europe regions and Japan		
Asia Pacific, Taiwan, Korea		
Australia, New Zealand, Latin America		
Russia and India regions		
China, Calcos Islands, Walls and Futuna Islands		

DivX, DivX Certified, and associated logos are trademarks of DivX, Inc. and are used under license.

Manufactured under license from Dolby Laboratories. Dolby and the double-D symbol are trademarks of Dolby Laboratories.

Manufactured under license under U.S. Patent #: 5,451,942 & other U.S. and worldwide patents issued & pending. DTS and DTS Digital Out are registered trademarks and the DTS logos and Symbol are trademarks of DTS, Inc. ©1996-2007 DTS, Inc. All Rights Reserved.



The use of the symbol indicates that this product may not be treated as household waste. By ensuring this product is disposed of correctly, you will help prevent potential negative consequences for the environment and human health, which could otherwise be caused by inappropriate waste handling of this product. For more detailed information about recycling of this product, please contact your local city office, your household waste disposal service or the shop where you purchased the product.

Unauthorized copying, broadcasting, public performance and lending of discs are prohibited.

This product incorporates copyright protection technology that is protected by method claims of certain U.S. patents and other intellectual property rights owned by Macrovision Corporation and other rights owners. Use of this copyright protection technology must be authorized by Macrovision Corporation, and is intended for home and other limited viewing uses only unless otherwise authorized by Macrovision Corporation. Reverse engineering or disassembly is prohibited.

Notes on copyright

The unauthorized recording, use, distribution, or revision of television programs, videotapes, DVDs and other materials, is prohibited under the Copyright Laws of the United States and other countries, and may subject you to civil and/or criminal liability.

Helpful hint: Before making or changing any connections, make sure that all the devices are disconnected from the power outlet.

Introduction

Table of Contents

Introduction	
SAFETY PRECAUTIONS	1
IMPORTANT SAFETY INSTRUCTIONS	1-2
Setup	3
Cleaning discs	3
Moisture Condensation	3
Region Codes	3-4
Table of Contents	5
Connections	
Connecting to television	6-7
Connecting to a Stereo System	7
Connecting to a Digital AV Receiver	8
Connecting the power cord	8
Product Overview	
Front and Rear panels	9
Remote Control	10
Getting Started	
Inserting Batteries	11
Finding your viewing channel	11
Setting up Progressive Scan feature	11-12
Setting the language	12
Playback from Disc	
Playable discs	12-13
Playback Feature	
Starting disc playback	13
Basic playback control	13-14
Operations for video playback (DVD/VCD/SVCD)	14
Selecting various repeat functions	14-15
Viewing the disc playback Information	15
Special DVD Features	15
Special VCD and SVCD Features	15
Playing a DivX [®] Disc	16
Playing MP3/JPEG/Kodak picture CD	16-17
DVD menu Options	
Using the Language setup menu	17
Using the Video setup menu	17-19
Using the Audio setup menu	19
Using the Rating setup menu	19-20
Using the Misc (Miscellaneous) setup menu	20-21
Tray Lock	21
Others	
Specifications	22
Troubleshooting	23-24
Glossary	25

Connecting to television

IMPORTANT!

- You only need to make one video connection from the following options, depending on the capabilities of your television.
- Connect the DVD player directly to the television.

Using SCART socket

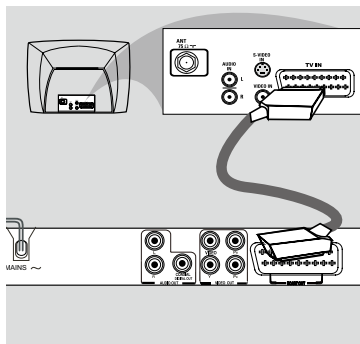

- 1 Use the scart cable to connect the DVD SCART OUT to the corresponding scart input socket on the TV (cable not supplied).
If your DVD player will not be connected to a Stereo System or AV Receiver to hear better sound, scart is enough for both audio and video connections.

Using Composite Video Jack(CVBS)

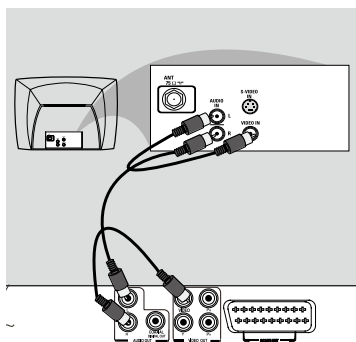

- 1 Use the composite video cable (yellow) to connect the DVD player's VIDEO(CVBS) jack to the video input jack(or labelled as A/V in, Video In or Composite) on the TV(cable supplied).
To hear the sound of this DVD player through your

Helpful hint: Before making or changing any connections, make sure that all the devices are disconnected from the power outlet.

TV, use the audio cables(white/red)to connect AUDIO OUT(L/R)jacks of the DVD player to corresponding AUDIO IN jacks on the TV(cable supplied).

Using Component Video Jacks(Y, P_B, P_R)

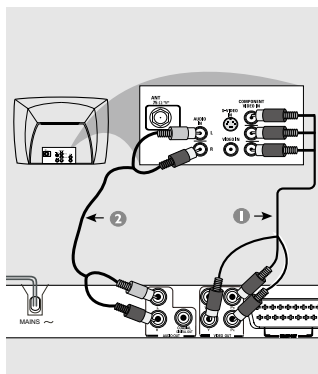

IMPORTANT!

-The progressive scan video quality is only possible when using Y, P_B, P_R and a progressive scan TV is required.

- 1 Use the component video cables (green/blue/red) to connect the DVD player's Y, P_B, P_R jacks to the corresponding Component video input jacks (or labelled as Y, P_B, P_R) on the TV (cable not supplied).
- 2 Use the audio cables (white/red) to connect AUDIO OUT (L/R) jacks of the DVD player to the corresponding AUDIO IN jacks on the TV(cable not supplied).
- 3 Proceed to page 11 for detailed Progressive Scan set up.

Using a RF modulator

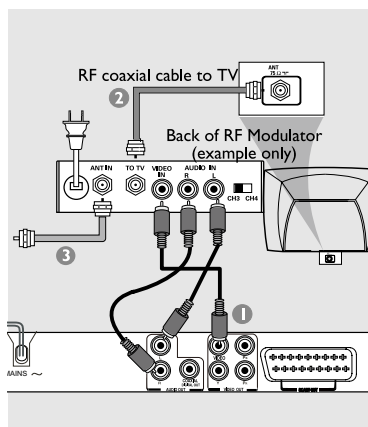

Connections

IMPORTANT!

-If your TV only has a single Antenna In jack (or labelled as 75 ohm or RF In), you will need an RF modulator in order to view the DVD playback on the TV.

- 1 Use the composite video cable (yellow) to connect the DVD player's VIDEO (CVBS) jack to the video input jack on the RF modulator (cable supplied). To hear the sound of this DVD player through your TV, use the audio cables (white/red) to connect AUDIO OUT (L/R) jacks of the DVD player to the corresponding AUDIO IN jacks on the RF modulator (cable supplied).
- 2 Use the RF coaxial cable (not supplied) to connect ANTENNA OUT or TO TV jack on the RF modulator to the ANTENNA IN jack on the television.
- 3 Connect the Antenna or Cable TV service signal to the ANTENNA IN or RF IN jack on the RF modulator. (It may have been connected to your TV previously. Disconnect it from the TV.)

Connecting to a Stereo System

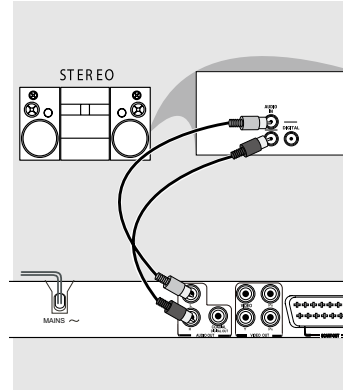

Stereo system has Dolby Pro Logic or Right/Left Audio In Jacks

- 1 Select one of the video connections (CVBS VIDEO IN, SCART IN or COMPONENT VIDEO IN) depending on the options available on your TV.
- 2 Use the audio cables (white/red) to connect AUDIO OUT (L/R) jacks of the DVD Player to the corresponding AUDIO IN jacks on the stereo system (cable not supplied).

Helpful hint: Before making or changing any connections, make sure that all the devices are disconnected from the power outlet.

Connecting to a Digital AV Receiver

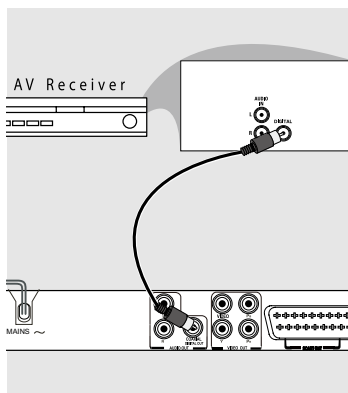

Receiver has a PCM, Dolby Digital or MPEG decoder

- 1 Select one of the video connections (CVBS VIDEO IN, SCART IN or COMPONENT VIDEO IN) depending on the options available on your TV.
- 2 Connect the COAXIAL jack of the DVD player to the corresponding Digital Audio In jack on your Receiver (cable not supplied).
- 3 Set the DVD Player's Digital Output to PCM or All depending on the capabilities of your Receiver (see page 19 {Digital Output}).

Tip:

-If the audio format of the Digital Output does not match the capabilities of your receiver, the receiver will produce a strong, distorted sound or no sound at all.

Connecting the power cord

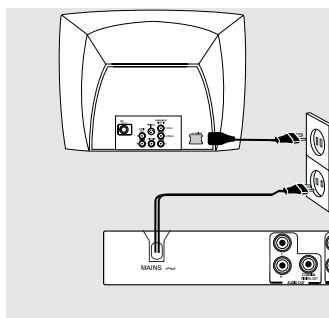

After everything is connected properly, plug in the AC power cord to the power outlet. Never make or change any connections with the power switched on.

Helpful hint: Before making or changing any connections, make sure that all the devices are disconnected from the power outlet.

Product Overview

Front and Rear panels

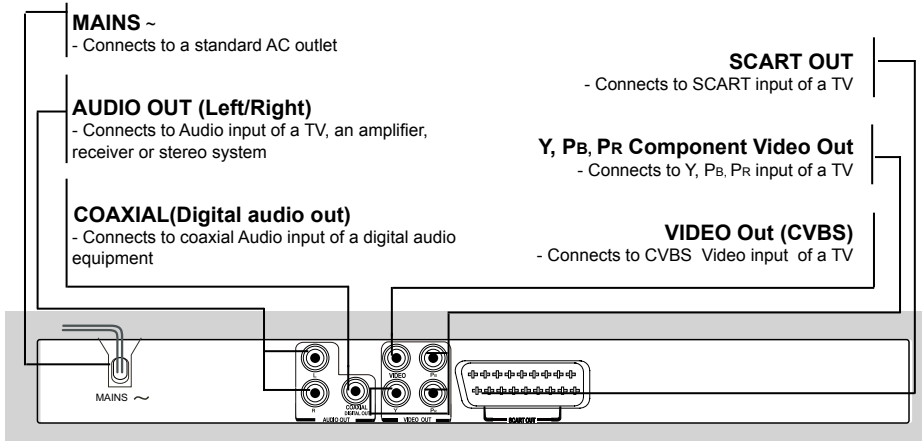
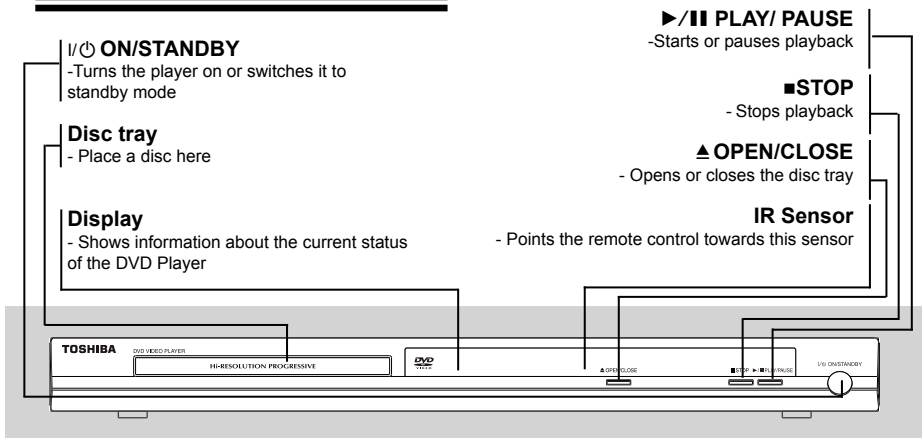

DVD display

The indicators vary depending on the kinds of disc you play.

<p>Chapter/Track number indicator</p> <p>Multifunctional indicator (indicates operating status or messages, etc.)</p> <p>No disc</p> <p>Bad disc</p>	<p>DVD video disc</p> <p>•During playback: Example</p> <p>Some discs may only display chapter numbers.</p>	<p>VIDEO CD</p> <p>•During playback: Example</p> <p>Some discs may only display track numbers.</p>	<p>Audio CD</p> <p>•During playback: Example</p> <p>Some discs may only display track numbers.</p>
		<p>OPEN</p>	<p>LOAD/CLOSE</p>

• "----" may also appear in other situation.

Remote Control

See the page in [] for details.

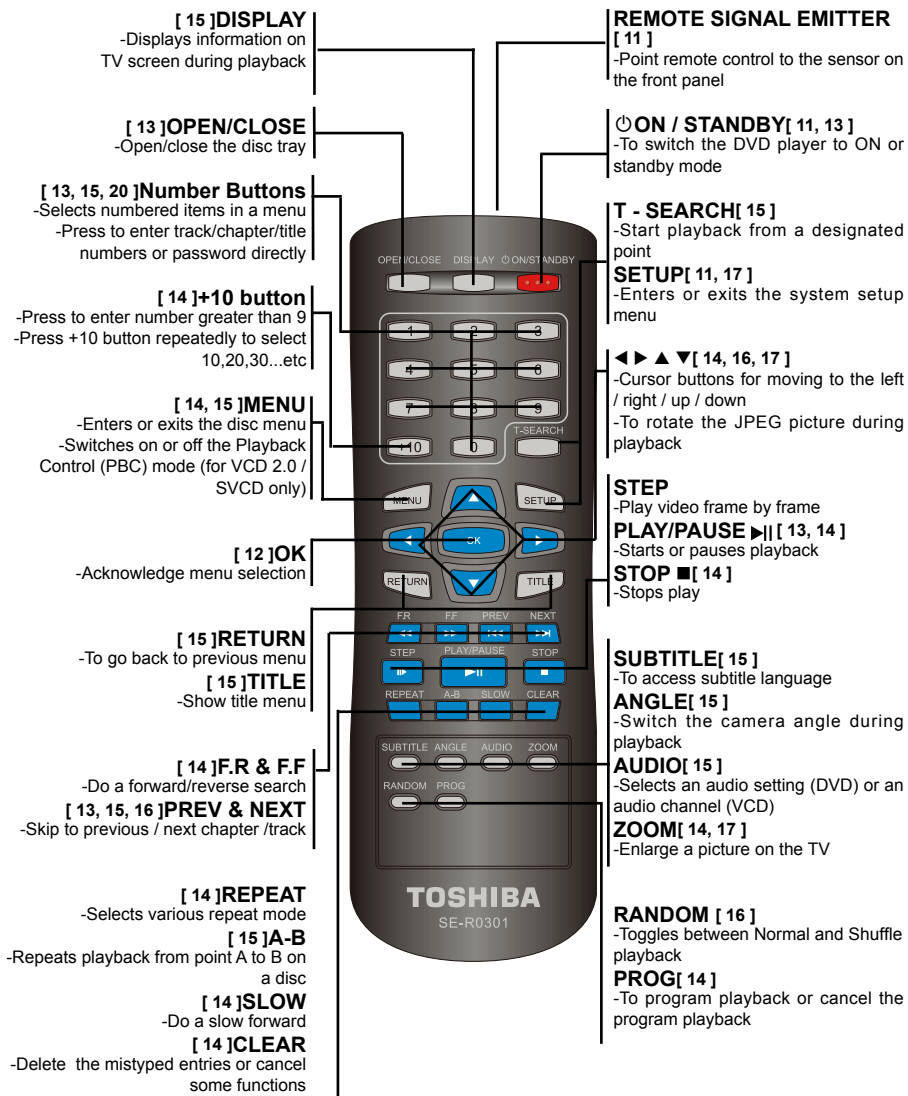

Getting Started

Inserting Batteries

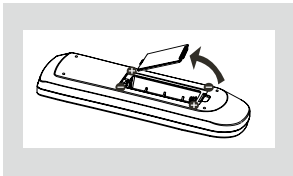

- 1 Open the battery compartment.
- 2 Insert two batteries type R03 or AAA, following the indications (+ / -) inside the compartment.
- 3 Close the cover.

CAUTION:

Never throw batteries into a fire.

Note:

- Be sure to use AAA size batteries.
- Dispose of batteries in a designated disposal area.
- Batteries should always be disposed of with the environment in mind. Always dispose of batteries in accordance with applicable laws and regulations.
- If the remote control does not operate correctly, or if the operating range becomes reduced, replace batteries with new ones.
- When necessary to replace batteries in the remote control, always replace both batteries with new ones. Never mix battery types or use new and used batteries in combination.
- Always remove batteries from remote control if they are dead or if the remote control is not to be used for an extended period of time. This will prevent battery acid from leaking into the battery compartment.

Using the Remote Control to Operate the System

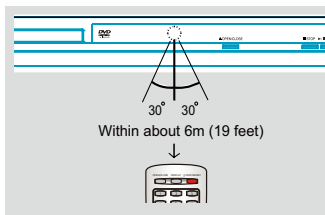

- 1 Aim the Remote Control directly at the remote sensor (IR) on the front panel.
- 2 Do not put any objects between the Remote Control and DVD Player while operating the DVD Player.

Finding your viewing channel

- 1 Press I/ON/STANDBY on the DVD player to turn it on.
- 2 Turn on the TV and set it to the correct video-in channel. You should see the blue DVD background screen.
→ Usually these channels are between the lowest

and highest channels and may be called FRONT, AV IN or VIDEO. See your TV's manual for more details.

→ Or, you may go to channel 1 on your TV, then press the Channel down button repeatedly until you see the Video In channel.

→ Or, the TV remote control may have a button that chooses different video modes.

→ Or, tune the TV until you can see the DVD player signal from the RF modulator (refer to your TV user manual).

- 3 If you are using external equipment, (such as audio system or receiver), turn it on and select the appropriate input source for the DVD player output. Refer to the equipment user's manual for detail.

Setting up Progressive Scan feature

(For Progressive Scan TV only)

The progressive scan display twice the number of frames per seconds than interlaced scanning (ordinary normal TV system). With nearly double the number of lines, progressive scan offers higher picture resolution and quality.

Before you start...

-Ensure that you have connected this DVD player to a progressive scan TV using the Y, Pb, Pr connection (see page 6).

-Ensure that you have completed the basic installation and set up.

- 1 Turn on your TV and select the video input connected to the DVD player (refer to your TV user manual).
- 2 Press ON/STANDBY on the remote control to turn on the DVD player.
→ The blue DVD background screen will appear on the TV.
- 3 Press SETUP.
- 4 Press ▲/▼ to select { Video }, then press ►.

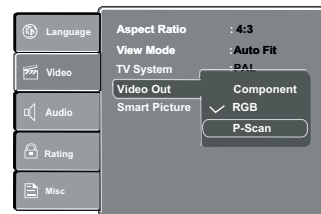

- 5 Press ▲/▼ to select { Video Out }, then press ►.
- 6 Select { P-Scan }, then press OK to confirm.
→ The menu will appear on the TV.

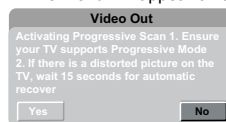

Helpful hint: Press ◀ to go back to previous menu item.
Press SETUP to exit the menu item.

Getting Started/Playback from disc

- Press **◀** to highlight { **Yes** } and press OK to confirm.
→ The reconfirmation menu will appear on the TV.

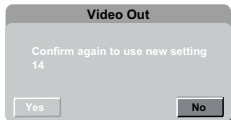

- Press **◀** to highlight { **Yes** } and press OK to confirm.
→ The setup is now completed and you can start enjoying the high quality picture.

To deactivate Progressive Scan manually:

- Wait for 15 seconds for the auto recovery.

OR

- Press OPEN/CLOSE **▲** on the DVD player to open the disc tray.
- Press number button '1' on the remote control for a few seconds.
→ The DVD background screen appears.

Tip:

-There are some progressive scan TVs and High-Definition TVs that are not fully compatible with this unit, resulting in the unnatural picture when playing back a DVD VIDEO disc in the progressive scan mode. In such a case, turn off the progressive scan feature on both the DVD player and your TV.

soundtrack from audio, subtitles and DVD menu languages. If the language selected is not available on the disc, the disc's default language will be used instead.

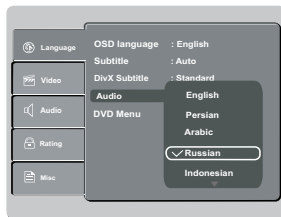

- Press **SETUP**.
- Press **▲/▼** to select { **Language** }, then press **▶**.
- Press **▲/▼** to highlight one of the options below, then press **▶**.
{ **Subtitle** }
Select this to change the subtitle language.
{ **Audio** }
Select this to change the disc soundtrack language.
{ **DVD Menu** }
Select this to change the language of the disc menu.
- Use **▲/▼** to select a language and press OK to confirm.
- Repeat steps 3 - 4 for other language settings.

IMPORTANT!

- DVD discs and players are designed with regional restrictions. Before playing a disc, make sure the disc is for the same zone as your player.
- If 'Ⓢ' appears on the TV screen when a button is pressed, it means the function is not available on the current disc or at the current time.

Setting the language

Choose your desired On-Screen Display(OSD)language where available.

On-Screen Display (OSD) Language

The On-screen language for the system setup menu will remain as you set it, regardless of various disc languages.

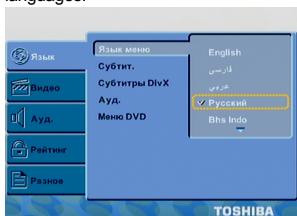

- Press **SETUP**.
- Press **▲/▼** to select { **Language** }
- Press **▶** to highlight { **OSD language** }, then press **▶**.
- Press **▲/▼** to select a language and press OK.

Audio, Subtitle and DVD menu language

You can choose your own preferred language or

Helpful hint: Press **◀** to go back to previous menu item.
Press **SETUP** to exit the menu item.

Playable discs

Using this DVD player, you can playback on the following discs. Some of these discs may be incompatible.

DVD Video disc(Digital Versatile Disc)



DVD±R/RW (DVD Recordable / Rewritable), DVD±R DL (Dual layer)
Audio/Video formats or MP3/
JPEG files.



CD-R (CD-Recordable)
Audio/Video format or
MP3/JPEG files.



Playback from disc/Playback Feature

CD-RW (CD-Rewritable)
Audio/Video format or
MP3/JPEG files.

Audio CD (Compact Disc
Digital Audio)

Video CD
(Formats 1.0, 1.1, 2.0)

Super Video CD

MP3-Disc



DVD is a trademark of DVD Format/Logo Licensing Corporation.

Because of problems and errors that can occur during the creation of DVD and CD software and/or the manufacture of DVD and CD discs, Toshiba cannot assure that this DVD player will successfully play every disc bearing the DVD and CD logos. If you happen to experience any difficulty playing a DVD and/or CD disc on this DVD player, please contact Toshiba Customer Service.

This DVD player requires discs/recordings to meet certain technical standards in order to achieve optimal playback quality. There are many different types of recordable disc formats (including CD-R containing MP3 files). Not all recordable discs will operate or produce optimal playback quality. The technical criteria set forth in this owner's manual are meant only as a guide. Use of CD-RW for MP3 files is not recommended.

You must obtain any required permission from copyright owners to download or use copyrighted content. Toshiba cannot and does not grant such permission.

Supported Formats

MP3 tracks

- The file extensions has to be '.mp3'.
- JPEG/ISO format.
- Maximum 8 characters display for folder name.
- Maximum 15 characters display for file name.
- Supported sampling frequencies & corresponding bit-rates;

32kHz, 64-320 kbps
44.1kHz, 48kHz 80-320 kbps

JPEG/Pictures

- The file extensions has to be '.JPG' and not '.JPEG'.
- JPEG/ISO format.
- Maximum of 5760×3840 resolution can be supported.
- Maximum file size: 10M.
- It can only display DCF-standard still pictures or JPEG pictures such as TIFF.

DivX®

- The file extensions has to be '.AVI', '.MPG' or '.MPEG'.
- DivX® 3.11, 4.x, 5.x and 6.0.

Helpful hint: Some discs cannot be played on this DVD player due to the configuration and characteristics of the disc, or due to the condition of recording and authorizing software

- Q-pel accurate motion compensation.
 - Global Motion Compensation (GMC) playback.
 - Official DivX® Certified product.
 - Plays all versions of DivX® video (including DivX® 6) with standard playback of DivX® media files.
- Tips:**
- Maximum 100 sessions for CD and 10 multi border for DVD are supported.
 - For DVD-R, DVD-RW multi border, only finalized disc can be supported.
 - For DVD+R and DVD+RW multi border, both finalized and unfinalized disc cannot be supported.

Starting disc playback

- 1 Turn on the TV and select the video input connected to the DVD player.
 - 2 Press **ON / STANDBY** to turn on the DVD player.
 - 3 Press **OPEN/CLOSE** to open the disc tray.
 - 4 Place a disc onto the disc tray with the label facing up, then press **OPEN/CLOSE**.
→ For double-sided discs, load the side which you want to play facing up.
 - 5 Playback may start automatically. If not, press **PLAY/PAUSE** **▶||**.
→ If a disc menu appears on the TV, see page 14 'Using the disc menu'.
→ If the parental control was activated for the inserted disc, you have to enter your four-digit password, see page 20.
→ For more playback features, see pages 13 - 17.
- Tips:**
- Do not overturn the DVD player while disc loading, playing or ejecting.
 - Do not close the disc tray manually even if the power is switched off.

Basic playback control

Unless otherwise stated, all operations described are based on Remote Control use.

Pausing playback

- 1 During playback, press **PLAY/PAUSE** **▶||** to pause playback and display a still picture.
→ Sound will be muted.
- 2 To resume normal playback, press **PLAY/PAUSE** **▶||** again.

Skipping chapter/track

- Press **PREV** **◀◀** / **NEXT** **▶▶** to go to the previous or next chapter/track during playback.
→ When **PREV** **◀◀** is pressed after the first 5 seconds of playback, playback will start from the beginning of the current chapter/track. If you press the button within the first 5 seconds, playback will start from the beginning of the preceding chapter/track.
- Press **DISPLAY** to display the disc information for title/chapter/track.
- Use Number buttons to enter valid chapter / track number directly. For the track/chapter numbers which

are greater than "9", use "+10" button. Each press increases the number by 10. Then press the second digit of track/Chapter number.

→ The playback skips to the selected chapter / track.

Stopping playback

- During playback, press STOP ■.
 - The DVD player memorises the stopped point. Press PLAY/ PAUSE ►|| to resume playback from the location where you stopped playback.
 - If you press STOP ■ again, the DVD player will cancel the resume function.

Tips:

-Screen saver will start automatically if the disc playback is stopped for about 2 minutes.

-The player will automatically switch to Power Standby mode if you do not press any buttons for about 22 minutes after the disc has stopped playing.

Program playback

During playback, press PROG, then the OSD will appear as below:

For VCD:

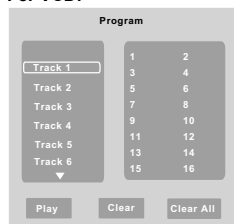

For DVD:



- Use the ▲/▼ and OK button to select your desired title/chapter/track in the list.
- When you have finished programming, press ► to move the cursor to 'Play', then press the OK button or directly press PLAY/PAUSE ►|| button to start the program playback.
- Press CLEAR or select 'Clear' to delete one by one from last chosen track / title /chapter or select 'Clear All' to clear all the programmed tracks/titles/chapters.
- Press STOP twice to cancel program playback.

Operations for video playback (DVD/ VCD/SVCD)

Using the disc menu

Depending on the disc, a menu may appear on the

Helpful hint: The operating features described here might not be possible for certain discs. Always refer to the instructions supplied with the discs.

TV screen once you load in the disc.

To select a playback feature or item

● Use ◀/▶/▲/▼ or number buttons on the remote control, then press OK to start playback.

To access or remove the menu.

● Press MENU on the remote control.

Zooming In

This function allows you to enlarge the picture on the TV screen and to pan through the enlarged picture.

- During playback, press ZOOM repeatedly to display the picture with different scales.
 - Use ◀/▶/▲/▼ to pan through the enlarged picture.
 - Playback will continue.
- Press ZOOM repeatedly to return to the original size.

Slow Motion

- Press SLOW during playback to select the required speed: 1/2, 1/4, 1/8 (forward only).
 - Sound will be muted.
- To return to normal speed, press PLAY/ PAUSE ►||.

Forward/ Reverse Searching

You can fast forward or fast reverse a disc during playback and select a desired search speed.

For DVD, VCD, SVCD, CD, MP3

- During playback, press F.R/ F.F to select the required speed: X2, X4, X8, X16 (backward or forward).
 - Sound will be muted (DVD/VCD/SVCD/MP3) or intermittent (CD).
- To return to normal speed, press PLAY / PAUSE ►||.

Selecting various repeat functions

Repeat play mode

The repeat play options vary depending on the disc type.

- While playing a disc, press REPEAT repeatedly to choose a repeat options.

For DVD

- Repeat Chapter (currently playing chapter)
- Repeat Title (currently playing title)
- Off (cancel)

For Video CD, Audio CD

- Repeat Single (currently playing track)
- Repeat All (entire disc)
- Off (cancel)

For MP3, JPEG

- Repeat Single (currently playing file)
- Repeat All (current folder)
- Off (cancel)

Tip:

-For VCD2.0/SVCD discs, repeat playback is not possible if the PBC mode is turned on.

Playback Feature

Repeating a section within a chapter/ track

You can repeat the playback of a specific segment within a chapter or track. To do this, you must mark the start and end of the segment you want.

- 1 While playing a disc, press A - B at your chosen starting point.
- 2 Press A - B again at your chosen end point.
→ The section will now repeat continuously.
- 3 To exit the sequence, press A - B.

Viewing the disc playback Information

You can view the disc information (such as current title/chapter/track number, total playing time or remaining time on the disc) without interrupting the disc playback.

- 1 During playback, press DISPLAY repeatedly on the remote control.
→ The available disc information appears on the TV screen with the following sequence.

Time 00 : 03 : 33/01 : 24 : 46 (DVD)
Title (DVD)
Title 1/1 (DVD)
Chapter
Chapter 2/8
Audio
Audio 1/1 D D 5.1Ch Eng (DVD)
Subtitle
Subtitle 1/8 Eng (DVD)
Angle
Angle 1/4 (DVD)
Time
Time 00 : 03 : 33/00 : 05 : 00 (VCD)
Track
Track 3/24 (VCD PBC OFF)
OR
Time
Time 00 : 03 : 33/00 : 05 : 00 (VCD PBC ON)
PBC On (VCD PBC ON)

Title/Chapter/Track/Time selection

- 1 Press T-SEARCH, then press ▲/▼ to select { Time }, { Title }, { Chapter } or { Track }.

For VCD :

PBC OFF

Track	---
Time	---:-- (desired time of the current track)
Disc Time	---:-- (desired time of the disc)

For DVD:

Title	---
Chapter	---
Time	---:-- (desired time of the disc)

- 2 Use the number buttons (0-9) to input a valid number or time("0" cannot be input as the first number). (This function only apply to DVD/VCD.)
- 3 Press OK to confirm.
→ The playback skips to the selected title/chapter/ track/time.

Helpful hint: The operating features described here might not be possible for certain discs. Always refer to the instructions supplied with the discs.

Angle

- When {Angle} information appears on the screen, press ANGLE button on the remote control repeatedly to switch between different angles.
→ Playback will go to the selected angle.

Special DVD Features

Playing a Title

- 1 Press TITLE.
→ The disc title menu appears on the TV screen.
- 2 Use ▲/▼/◀/▶ or number buttons (0-9) to select a play option.
- 3 Press OK to confirm.

Changing the Audio Language

For DVD :

Press AUDIO repeatedly to select different audio languages.

Changing the Audio Channel

For VCD :

● Press AUDIO to select the available audio channels provided by the disc (Left, Right, Mix, Stereo).

Subtitles

- Press SUBTITLE repeatedly to select different subtitle languages.

Special VCD and SVCD Features

For VCD with Playback Control (PBC) feature (version 2.0 only)

● Press MENU to toggle between ' PBC On ' and ' PBC Off '.

→ If you select ' PBC On ', the disc menu (if available) will appear on the TV.

→ Use the number buttons (0-9) to select a play option.

● Press PREV ◀◀ / NEXT ▶▶ to go to the previous or next track.

→ When PREV ◀◀ is pressed after the first 5 seconds of playback, playback will start from the beginning of the current track. If you press the button within the first 5 seconds, playback will start from the beginning of the preceding track.

● During playback, pressing RETURN will return to the menu screen (if PBC is on).

If you want to skip the index menu and playback directly from the beginning.

● Press MENU on the remote control to turn the PBC off.

Playing a DivX® Disc

This DVD player supports the DivX® movie playback that you download from your computer onto a CD-R/RW or DVD±R/RW (see pages 12-13 for more information).

- 1 Load a DivX® disc.
- 2 The data disc menu appears on the TV screen.
- 3 Press ▲/▼ to select the folder and press OK to open the folder.
- 4 Press ▲/▼ to select a file.
- 5 Press OK to confirm.
 - Press SUBTITLE on the remote control will turn on or off the subtitle.
 - If multilingual subtitles are embedded on the DivX® disc, pressing SUBTITLE will change the subtitle language during playback.

Tips:

-Subtitle files with the following filename extensions (.srt, .smi, .sub, .ssa, .txt) are supported but do not appear on the file navigation menu.

-The subtitle filename(.sub) has to be saved under the same filename as the movie(.avi) in the same folder.

[For example, Folder A: abc.avi and abc.sub]

Playing MP3/JPEG/ Kodak picture CD

IMPORTANT!

You have to turn on your TV and set to the correct Video In channel. (See page 11, 'Finding your viewing channel').

General Operation

- 1 Load a disc.
 - The disc reading time may exceed 30 seconds due to the complexity of the directory/file configuration.
 - The data disc menu and ID3 (MP3) information (including at least title, singer and album) appears on the TV screen.

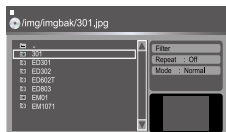

- 2 Press ▲ / ▼ to select the folder and press OK to open the folder.
- 3 Press ▲ / ▼ to select a track/file.
- 4 Press OK to confirm.

Tips:

- If you highlight on a jpeg file, a preview will appear.
- During MP3 playback, the LED will display the track number.
- During JPEG playback, the LED will display the file number.

Helpful hint: The operating features described here might not be possible for certain discs. Always refer to the instructions supplied with the discs.

Playback Selection

During playback, you can;

- Press PREV I◀◀ / NEXT ▶▶I to select the previous/next track/file in the current folder.
- Press PLAY/PAUSE ▶II repeatedly to pause/ resume playback.

For MP3

- Within the first 5 seconds, press PREV I◀◀ to go back to the previous track.
- After the first 5 seconds of playback, press PREV I◀◀ to go back to the beginning of current track.
- During playback, press ◀◀ / ▶▶ to access fast forward or fast reverse with the required speed: X2, X4, X8, X16.

Play modes for DivX® /MP3/Audio CD/JPEG

You are able to modify the play modes through the toolkit which appears on the right of below picture on the screen. Press ◀ / ▶ to navigate between the windows and ▲ / ▼ buttons to select files/ tracks or play mode items. Then press OK . Please refer to below steps to playback files /tracks in the **Program View** list:

- 1 Select **Edit Mode** in the toolkit then press OK to start edit mode.
- 2 Select a file/track or more files/tracks you want in the original view list.
- 3 Select **Add To Program** in the toolkit then press OK. '√' will disappear from screen. It means that the files/tracks you have selected already added into the **Program View** list.
- 4 Select **Program View** in the toolkit then press OK to open the file/track in the Program View list that you already selected in step 2.
- 5 Press **PLAY / PAUSE ▶II** to playback all files/tracks in the Program View list.

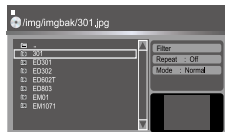

The Toolkit has the following play mode items:

- **Filter (Audio/Photo/Video)**: Sets file filters (Filter is not applicable to Audio CD.)
- **Repeat (Off/Single/ All)**:
 - Off**: Resumes normal playback
 - Single**: Repeats the current track/file.
 - All**: Repeats all files on the current folder or all tracks on the disc.
- **Mode(Normal/Shuffle)**
 - This mode can also be toggled by using RANDOM button.
 - Normal**: Resumes Normal playback
 - Shuffle**: Playbacks track/file in random order.
- **Edit Mode**: Program operation works only when Edit Mode is selected. After finished storing the files/tracks you want into the Program View list, select "Edit Mode" again and press OK to release edit

DVD Menu Options

mode.

● **Program View:** To view tracks/files in the Program View list. It is disabled if the Program View list is empty.

● **Add To Program:** Add files/tracks to the Program View list. It is disabled if Edit Mode is not selected. (The maximum number of files/tracks can be added is 30.)

● **Browser View:** To view files/tracks in the Original View list.

● **Clear Program:** Delete the files/tracks in the Program View list.

→ Select a file/track or more you want to delete in stop mode. '√' will appear besides the deleted file/track. Select **Clear Program** and then press OK. It is disabled if Edit mode is not selected.

Zoom picture (JPEG)

● During playback, press ZOOM repeatedly to display the picture with different scales.

● Use ▲ / ▼ / ◀ / ▶ to view the zoomed picture.

Rotate picture (JPEG)

● During playback, press ▲ / ▼ / ◀ / ▶ to rotate the picture on the TV screen.

▲ / ▼ : flip the picture vertically by 180°

◀ : rotate the picture anti-clockwise by 90°

▶ : rotate the picture clockwise by 90°

Tip:

-It may not be possible to play certain MP3/JPEG disc due to the configuration and characteristics of the disc or condition of the recording.

This DVD Player setup is carried out via the TV, enabling you to customise the DVD player to suit your particular requirement.

Using the Language setup menu

- 1 Press SETUP on the remote control.
→ The system setup menu appears.



- 2 Press ▲ / ▼ to select { **Language** }, then press ▶.
- 3 Press ▲ / ▼ to select an item, then press ▶ to access.

Example: { **OSD language** }

→ The options for the selected item appears.

→ If the selection in the menu is greyed out, that means the feature is not available or not possible to change at the current state.

- 4 Use ▲ / ▼ to select a setting and press OK to confirm.

Example: { **English** }

→ The setting is selected and setup is completed.

- 5 To exit, press SETUP.

Helpful hint: Press ◀ to go back to previous menu item.
Press SETUP to exit the menu item.

OSD Language

This menu contains various language options for the language displayed on the screen.

Subtitle/Audio/DVD Menu/DivX® Subtitle

These menus contains various language options for audio, subtitle, DVD menu and DivX® subtitle which may be recorded on the DVD.

Tips:

-Some DVD video discs may be set to display subtitles in a different language other than you selected. A prior subtitle language may be programmed on the disc.

-Some DVD video discs allow you to change subtitle selections only via the disc menu. If this is the case, press the MENU button and choose the appropriate subtitle language from the selection on the disc menu.

-Some DVD video discs may not be played in a different audio language that you selected. A prior language may be programmed on the disc.

-Some DVD discs may not include your pre-selected language. In this case, the DVD player automatically displays discs menus consistent with the disc's initial language setting.

DivX® Subtitle

If your DivX® files include a subtitle file (see page 16 for the supported file formats), you may select a supported DivX® subtitle language by region.

- 1 In 'Language', press ▲ / ▼ to select { **DivX Subtitle** }, then press ▶.

{ Standard }

Albanian, Danish, Dutch, English, Finnish, French, Gaelic, German, Italian, Kurdish (Latin), Norwegian, Portuguese, Spanish, Swedish and Turkish.

{ Central European }

Albanian, Croat, Czech, Dutch, English, German, Hungarian, Irish, Polish, Romanian, Slovak, Slovene and Sorbian.

{ Cyrillic }

Bulgarian, Belorussian, English, Macedonian, Moldavian, Russian, Serbian and Ukrainian.

{ Greek }

English and Modern Greek only.

{ Hebrew }

English and Modern Hebrew only.

- 2 Use ▲ / ▼ to select a setting and press OK to confirm.

Using the Video setup menu

- 1 Press SETUP on the remote control.
→ The system setup menu appears.

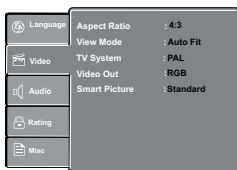

- 2 Press ▲ / ▼ to select { **Video** }, then press ►
- 3 Press ▲ / ▼ to select an item, then press ► to access.
Example: { **Video Out** }
→ The options for the selected item appears.
→ If the selection in the menu is greyed out, that means the feature is not available or not possible to change at the current state.
- 4 Use ▲ / ▼ to select a setting and press OK to confirm.
Example: { **P-Scan** }
→ The setting is selected and setup is completed. To exit, press SETUP.

Aspect Ratio

The picture shape can be adjusted to fit your TV and the format must be available on the playback disc. Otherwise, the TV display will not affect the picture during playback.

- 1 In 'Video', press ▲ / ▼ to select { **Aspect Ratio** }, then press ►.
{ **4:3** }
Select this if you have a normal TV. A 'wide-screen' source display with black bars on the top and bottom will be displayed on the TV screen.
{ **16:9** }
Select this for wide-screen TV (frame ratio 16:9).
- 2 Use ▲ / ▼ to select a setting and press OK to confirm.

View Mode

Use view mode to scale an image that fits to the TV screen's width and height.

- 1 In 'Video', press ▲ / ▼ to select { **View Mode** }, then press ►.
{ **Fill** }
Fill the screen with decoded image.
{ **Original** }
Display image as its original size.
{ **Height Fit** }
Fit the screen height with image height.
{ **Width Fit** }
Fit the screen width with image width.
{ **Auto Fit** }
Automatically display the decoded image on screen at a suitable size.
{ **Pan Scan** }
Automatically display decoded image on full screen without distortion.
- 2 Use ▲ / ▼ to select a setting and press OK to confirm.
Tip:
- Depending on the type of disc, you may not be able to view the mode as selected.

TV System

The video standard of the DVD player output can be selected from "NTSC", "PAL" or "Multi".

- { **NTSC** } : Select if your TV system is NTSC.
- { **PAL** } : Select if your TV system is PAL.
- { **Multi** } : The DVD video player automatically identifies PAL or NTSC video system of a disc. Connect a multisystem TV (PAL/NTSC compatible) to view a picture.

A playback picture may be distorted when detected a signal change between PAL and NTSC on the disc. For the case of Progressive mode, your multisystem TV must be able to support 525p and 625p.

Video Out

The video output of the DVD player can be selected as "Component", "RGB" or "P-Scan".

- 1 In 'Video', press ▲ / ▼ to select { **Video Out** }, then press ►.
{ **Component** }
Select this for component video connection.
{ **RGB** }
Select this for Scart connection.
{ **P-Scan** }
Select this when you connect your DVD player to your TV, which has component video inputs that supports progressive scan.
- 2 Use ▲ / ▼ to select a setting and press OK to confirm.

Smart Picture

This DVD player provides four predefined sets of picture color settings.

- 1 In 'Video', press ▲ / ▼ to select { **Smart Picture** }, then press ►.
{ **Standard** }
Select this for a preset standard picture setting.
{ **Vivid** }
Select this to make the picture brighter.
{ **Cool** }
Select this to make the picture softer.
{ **Personal** }
Select this to personalize your picture color by adjusting the brightness, contrast, tint and color (saturation).
- 2 Use ▲ / ▼ to select a setting and press OK to confirm.
- 3 If you select { **Personal** }, then proceed to steps 4~7.
→ The setup menu appears.

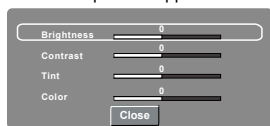

- 4 Press ▲ / ▼ to highlight one of the following options.
Brightness
Increase the value to brighten the picture or vice versa. Choose zero (0) for average setting.
Contrast
Increase the value to sharpen the picture or vice

Helpful hint: Press ◀ to go back to previous menu item.
Press SETUP to exit the menu item.

DVD Menu Options

versa. Choose zero (0) to balance the contrast.

Tint

Increase the value to darken the picture or vice versa. Choose zero (0) for average setting.

Color

Increase the value to enhance the colour in your picture or vice versa. Choose zero (0) to balance the colour.

- Press ◀ / ▶ to adjust the setting that best suits your personal preference.
- Repeat steps 4~5 to adjust your picture preference.
- Press ▲ / ▼ to select 'Close' and press OK to confirm.

Using the Audio setup menu

- Press SETUP on the remote control.

→ The system setup menu appears.

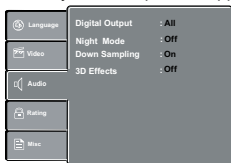

- Press ▲ / ▼ to select { **Audio** }, then press ▶.
- Press ▲ / ▼ to select an item, then press ▶ to access.
Example: { **Night Mode** }
→ The options for the selected item appears.
→ If the selection in the menu is greyed out, that means the feature is not available or not possible to change at the current state.
- Use ▲ / ▼ to select a setting and press OK to confirm.
Example: { **On** }
→ The setting is selected and setup is completed.
- To exit, press SETUP.

Digital Output

Select this if you connect to a multichannel decoder/receiver.

- In 'Audio', press ▲ / ▼ to select { **Digital Output** }, then press ▶.

{ **All** }

Select this if the connected device has a built-in multichannel decoder that supports one of the multichannel audio format (Dolby Digital, DTS).

{ **PCM** }

Select this if the connected device is not capable of decoding multichannel audio. The DVD player will convert the Dolby Digital signal to PCM (Pulse Code Modulation).

{ **Off** }

To deactivate the digital audio output. For example, if you use the AUDIO OUT jacks to connect to a TV or stereo system.

- Use ▲ / ▼ to select a setting and press OK to confirm.

Tip:

-When playing MPEG, MP3 and set Digital Output to {All}, the player will output PCM signals.

Helpful hint: Press ◀ to go back to previous menu item. Press SETUP to exit the menu item.

Night Mode

This mode optimizes playback of sound at low volume. High volume outputs will be softened and low volume outputs are brought upward to an audible level.

- In 'Audio', press ▲ / ▼ to select { **Night Mode** }, then press ▶.
{ **On** }
Select this to set low volume output. This feature is only available for movie discs with Dolby Digital mode.
{ **Off** }
Turns off night mode feature. Select this to enjoy the surround sound with its full dynamic range.
- Use ▲ / ▼ to select a setting and press OK to confirm.

Down Sampling

You can enable and disable the digital signal for better sound output quality.

- In 'Audio', press ▲ / ▼ to select { **Down Sampling** }, then press ▶.
{ **Off** }
If your amplifier / decoder is compatible with 96 KHz PCM, select "Off". Sound is sampled at 96 KHz.
{ **On** }
If your amplifier / decoder is not compatible with 96 KHz PCM, select "On". Sound recorded at 96 KHz is down sampled to 48 KHz.
- Use ▲ / ▼ to select a setting and press OK to confirm.

Tip:

- When playing back disc with copyright protection, the sound will be down sampled to 48 KHz even when you select Down Sampling off.

3D Effects

To obtain expansive virtual surround sound effects from two speakers, set 3D Effects to on. This enhancement sounds only output from the Analogue AUDIO OUT (L / R) jacks of the DVD player.

- In 'Audio', press ▲ / ▼ to select { 3D Effects }, then press ▶. You can set to { Off } or { On }.
- Use ▲ / ▼ to select a setting and press OK to confirm.

Tip:

- Only effective in playback of a DVD Video disc with Dolby Digital 5.1 bitstream.

Using the Rating setup menu

- Press SETUP on the remote control.
→ The system setup menu appears.

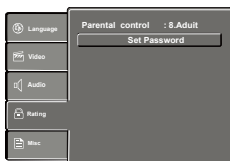

- Press ▲ / ▼ to select { **Rating** }, then press ▶.

- Press ▲ / ▼ to select an item, then press ► to access.
Example: { Parental control }
 → The options for the selected item appears.
 → If the selection in the menu is greyed out, that means the feature is not available or not possible to change at the current state.
- Use ▲ / ▼ to select a setting and press OK to confirm.
Example: { 8 Adult }
 → The setting is selected and setup is completed.
 To exit, press SETUP.

Rating Level settings

Depending on the DVD, you may be asked to change the parental level while playing the disc. The rating levels are from 1 to 8 and are country dependent. You can prohibit the playing of certain discs that are not suitable for your children, or have certain discs played with alternative scenes.

- In 'Rating', press ▲ / ▼ to select { **Parental control** }, then press ►.
- Use the number buttons to enter the four-digit password, then press OK. (See 'Changing the Password' on this page.)
- Press OK again to list the parental level.
 - { **1. Kid Safe** }
 - Suitable for children.
 - { **2. G** }
 - General Audience; recommended as acceptable for viewers of all ages.
 - { **3. PG** }
 - Parental Guidance suggested.
 - { **4. PG-13** }
 - Unsuitable for children under 13.
 - { **5. PG-R** }
 - Parental Guidance Recommended.
 - { **6. R** }
 - Restricted; under 17 requires accompanying parent or adult guardian.
 - { **7. NC-17** }
 - No one under 17 admitted.
 - { **8. Adult** }
 - DVD softwares of any grades (adult/general/children) can be played back. Should be viewed only by adults due to graphic sexual material, violence or language.

- Use ▲ / ▼ to select a rating level and press OK to confirm.
 → Select { **8 Adult** } to disable parental level and allow all discs to play.
 ● DVDs that are rated higher than the level you selected will not play unless you enter your four-digit password.

Tips:

- This feature will not limit viewing if the disc manufacturer did not code the disc.
- VCD, SVCD, CD have no level indication, so parental control has no effect on these type of discs. This also applies to most illegal DVDs.
- Some DVDs are not coded with a rating though the movie rating may be printed on the disc cover. The rating level feature does not prohibit play of such discs.

Helpful hint: Press ◀ to go back to previous menu item.
 Press SETUP to exit the menu item.

Changing the Password

You need to enter your four-digit password to play a prohibited disc or if prompted for a password.

- In 'Rating', press ▲ / ▼ to select { **Set Password** }, then press OK.
 → You will be prompted to enter your four-digit password.

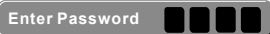

- Use the number buttons (0-9) to enter the four-digit password.
 → When doing this for the first time, enter the default password ' 0000 ' .
 ● If you forget your old four-digit password, enter the default password ' 0000 ' .
- Press OK again to enter the new four-digit password.
 → The new four-digit password will now take effect.



- Press OK to confirm.

Using the Misc (Miscellaneous) setup menu

- Press SETUP on the remote control.
 → The system setup menu appears.



- Press ▲ / ▼ to select { **Misc** }, then press ►.
- Press ▲ / ▼ to select an item, then press OK to access.
Example: { Use Default Settings }
 → The options for the selected item appears.
 → If the selection in the menu is greyed out, that means the feature is not available or not possible to change at the current state.
- Use ◀ / ▶ to select a setting and press OK to confirm.
Example: { No }
 → The setting is selected and setup is completed.
- To exit, press SETUP.

Restoring to original settings

Setting the { Use Default Settings } function will reset all options and your personal settings to the factory defaults, except your password and rating level.

- In 'Misc', press ▲ / ▼ to select { **Use Default Settings** }, then press OK.
 → The menu will appear.

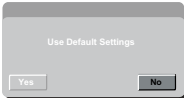

{ **Yes** }

Select this to reset to factory default settings.

{ **No** }

Select this to close the menu.

- 2 Use ◀ / ▶ to select a setting and press OK to confirm.

DivX® Registration

DivX® registration code allows you to rent and purchase movies using the DivX® VOD service from the internet.

For more information, visit website:
www.divx.com/vod.

- 1 In 'Misc', press ▲/▼ to select { **DivX Registration** }, then press OK.
→ The registration code will appear.
- 2 Use the registration code to rent or purchase the movies from DivX® VOD.
Registration service at www.divx.com/vod.
→ Follow the instructions and download the movie from your computer onto a CD-R/RW for playback on this DVD player.

Tips:

- All the downloaded movies from DivX® Registration can only be played back on this DVD player.
- Time search feature is not available during DivX® movie playback.

Tray Lock

Press SETUP button, then press the number button "2006" in sequence to lock the tray.

- All functionality of the player and playback remain the same except for the OPEN/CLOSE button.
- After the tray is locked, "Tray Lock Is On" will appear on the screen when OPEN/CLOSE is pressed.
- To unlock the tray, just follow the same procedure as above.

DVD Player/Outputs/Supplied Accessories



DVD Player

Power supply	110 V - 240 V AC, 50/60 Hz
Power Consumption	12W (standby: <3W)
Net weight	1.49 kg
External dimensions	430 X 43 X 209 mm (W/H/D)
Signal System	PAL, NTSC
Laser	Semiconductor laser, wavelength 650/780 nm
Frequency range	DVD linear sound : 48 kHz sampling 4 Hz to 22 kHz 96 kHz sampling 4 Hz to 44 kHz
Signal-to-noise ratio	More than 90 dB
Audio dynamic range	More than 80 dB
Harmonic distortion	More than 65 dB
Wow and flutter	Below measurable level [(less than $\pm 0.001\%$ (W.PEAK))]
Operating conditions	Temperature : 5°C to 35°C Operation status :Horizontal

Outputs

Video output	1.0 V (p-p) , 75 Ω negative sync., pin jack x 1
Video output (SCART)	1.0 V (p-p) , 75 Ω , SCART socket x 1
Component video output	(Y) 1.0 V (p-p), 75 Ω negative sync., pin jack x 1 (P B)/(P R) 700 mV (p-p), 75 Ω , pin jack x 2
Audio output (SCART)	2.0 V (rms), 680 Ω , SCART socket x 1
Audio output (COAXIAL DIGITAL)	0.5 V (p-p) 75 Ω pin jack x 1
Audio output (ANALOG)	2.0 V (rms), 680 Ω , pin jacks (L/R) x 1

Supplied Accessories

Audio/Video cable	
Remote control(SE-R0301)	
Batteries(AAA)	

- The model complies with the above specifications.
- Designs and specifications are subject to change without notice.
- This model may not be compatible with features and /or specifications that may be added in the future.

Troubleshooting

WARNING

Under no circumstances should you try to repair the DVD player yourself, as this will invalidate the warranty. Do not open the DVD player as there is a risk of electric shock.

If a fault occurs, first check the points listed below before taking the DVD player for repair. If you are unable to remedy a problem by following these guides, consult your dealer or TOSHIBA for help.

Problem	Solution
No power	<ul style="list-style-type: none">-Check if the AC power cord is properly connected.-Press the I/O ON/STANDBY on the front of the DVD player to turn on the power.
No picture	<ul style="list-style-type: none">-Refer to your TV's manual for correct Video In channel selection. Change the TV channel until you see the DVD screen.-Check if the TV is switched on.-If the progressive scan feature is activated but the connected TV does not support progressive signals or the cables are not connected accordingly. See pages 11-12 for proper progressive scan set up or deactivate the progressive scan feature as follow:<ol style="list-style-type: none">1) Press OPEN/CLOSE on the DVD Player.2) When the disc tray is opened, press number button '1' on the remote control for a few seconds.
Distorted picture	<ul style="list-style-type: none">-Sometimes a small amount of picture distortion may appear depending on the disc being played back. This is not malfunction.
Picture clipped	<ul style="list-style-type: none">-May be caused by View Mode Setting (see page 18). Set to Original for normal viewing.
Completely distorted picture or black /white picture with DVD.	<ul style="list-style-type: none">-Connect DVD Player directly to the TV.-Make sure the disc is compatible with the DVD player.-Ensure that the DVD Player's setting is set to match that of the disc and your TV.
No sound / distorted sound	<ul style="list-style-type: none">-Adjust the volume.-Check that the speakers are connected correctly.
No audio at digital output	<ul style="list-style-type: none">-Check the digital connections.-Check if your receiver can decode MPEG-2 or DTS and if not, please make sure the digital output is set to PCM.-Check if the audio format of the selected audio language matches your receiver capabilities.
No sound and picture	<ul style="list-style-type: none">-Check that the cable is connected to the correct device (See Connecting to television).
Disc cannot be played	<ul style="list-style-type: none">-The DVD±R/RW must be finalized.-Ensure the disc label is facing up.-Check if the disc is defective by trying another disc.-Wrong region code.
Picture freezes momentarily during playback	<ul style="list-style-type: none">-Check the disc for fingerprint/scratches and clean with a soft cloth wiping from centre to edge.
No return to start-up screen when disc is removed	<ul style="list-style-type: none">-Reset the unit by switching the player off, then on again.
The player does not respond to the Remote Control	<ul style="list-style-type: none">-Aim the Remote Control directly at the sensor on the front of the player.-Reduce the distance to the player.-Replace the batteries in Remote Control.-Re-insert the batteries with their polarities(+/- signs)as indicated.
Buttons do not work	<ul style="list-style-type: none">-To completely reset the player, unplug the AC cord from AC outlet for 5-10 seconds.

Problem	Solution
Player does not respond to some operating commands during playback.	-Operations may not be permitted by the disc. Refer to the instructions of the disc jacket.
DVD Player cannot read CDs /DVDs	-Use a commonly available cleaning CD/DVD to clean the lens before sending the DVD Player for repair.
Menu items cannot be selected	-Press STOP twice before selecting system setup menu. -Depending on the disc availability, some menu items cannot be selected.
Unable to select Progressive Scan on/off	-Ensure that the output of the Video Out signal is switch to P-Scan/Component.

Glossary

Analogue audio:

An electrical signal that directly represents sound. In contrast, digital audio can also be an electrical signal, but is an indirect representation of sound. See also Digital audio.

Aspect ratio:

The width of a TV screen relative to its height. Conventional TVs are 4:3 (i.e., the screen is almost square). Widescreen models are 16:9 (the screen is almost twice as wide as its height)

Chapter:

Just as a book is split up into several chapters, a title on a DVD disc is usually divided into chapters. See also Title.

AUDIO OUT jacks:

Jacks on the back of the DVD System that send audio to another system (TV, Stereo, etc.)

Bite rate:

The amount of data used to hold a given length of music; measured in kilobits per seconds, or kbps. Or, the speed at which you record. Generally, the higher the bite rate, or the higher the recording speed, the better the sound quality. However, higher bite rates use more space on a disc.

Disc menu:

A screen display prepared for allowing of selection of images, sound, subtitle, multi-angles etc. recorded on the DVD.

Digital audio:

An indirect representation of sound using numbers. During recording, the sound is measured at discrete intervals (44, 100 times a second for CD audio) by an analogue-to-digital converter, generating a stream of numbers. On playback, a digital-to-analogue converter generates an analogue signal based on these numbers. See also Sampling frequency and Analogue audio.

DivX®:

DivX® is a codec (compression/decompression) that can compress images to a very small amount of data.

Dolby® Digital:

A system developed by Dolby Laboratories that compresses digital sound. It works with stereo (2ch) or multi-channel audio.

DTS®:

(Digital Theater System)

DTS is a Multi-channel surround sound system, but it is different from Dolby Digital. Both formats were developed by Digital Theater Systems, Inc.

JPEG:

(Joint Photographic Experts Group)

JPEG is a method of compressing still image files. You can copy JPEG files on CD-RW / R discs from a computer and play back the files on this unit.

MP3:

(MPEG Audio Layer 3)

MP3 is a method of compressing files. You can copy MP3 files on CD-RW / R discs from a computer and play back the files on this unit.

Multichannel:

DVD is specified to have each sound track constitute one sound field. Multichannel refers to a structure of sound tracks having three or more channels.

Parental control:

A function of the DVD to limit playback of the disc by the age of the users according to the limitation level in each country. The limitation varies from disc to disc; when it is activated, playback will be prohibited if the software's level is higher than the user-set level.

PBC (Video CD only): (Playback Control)

This function enables you to play back interactive software using a menu screen. See also Title.

Progressive scan:

It displays all the horizontal lines of a picture at one time, as a signal frame. This system can convert the interlaced video from DVD into progressive format for connection to a progressive display. It dramatically increases the vertical resolution.

PCM:

(Pulse Code Modulation)

PCM is a format that converts audio into digital data. It is mainly used for Audio CDs and DAT. This unit can play back sounds as realistic as possible by converting even compressed Dolby Digital and MPEG audio to PCM.

Region code:

Regions associate discs and players with particular areas of the world. This unit will only play back discs that have compatible region codes. You can find the region code of your unit by looking on the rear panel. Some discs are compatible with more than one region (or all regions).

Sampling frequency:

The rate at which sound is measured by a specified interval to turn it into digital audio data. The number of samples in one second is defined as the sampling frequency. The higher the rate is, the better the possible sound quality.

Title:

(DVD)

A collection of chapters on a DVD. See also chapter.

(Video CD)

The contents of a Video CD. When playing back a Video CD with the PBC function, the title menu will appear automatically.

Track:

Audio CDs and Video CDs use tracks to divide the contents of a disc. The DVD equivalent is called a chapter. See also Chapter.



TOSHIBA



ПРОИГРЫВАТЕЛЬ ДИСКОВ DVD
SD-690KR

РУКОВОДСТВО ПОЛЬЗОВАТЕЛЯ

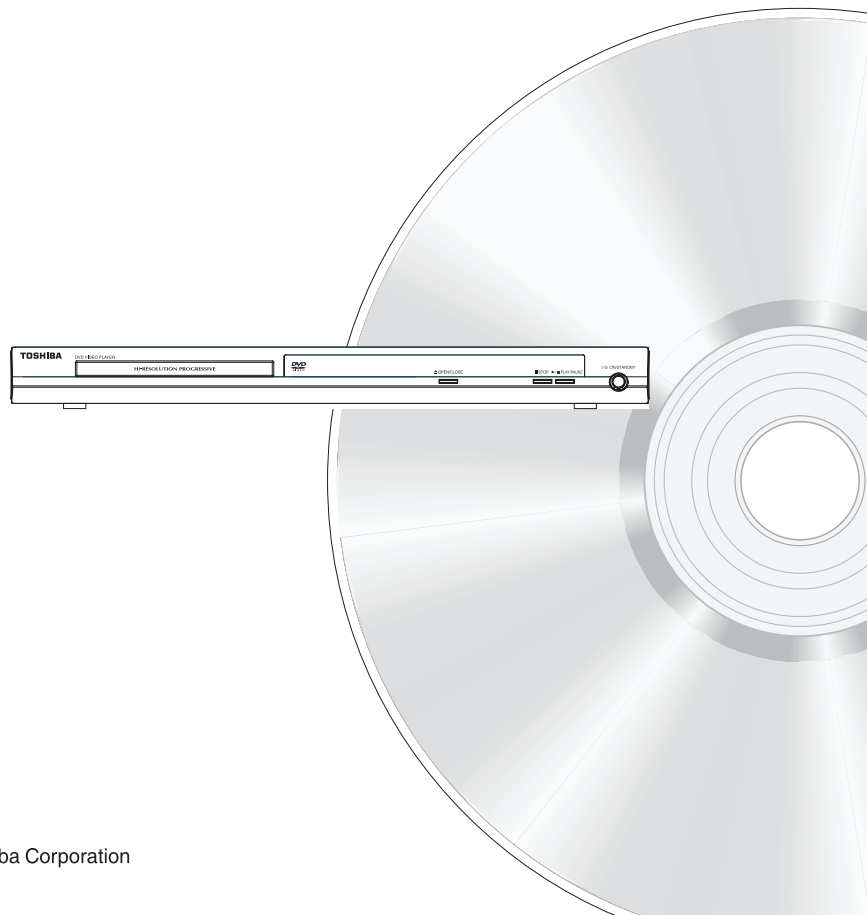

© 2008 Toshiba Corporation





Введение

Русский

МЕРЫ ПРЕДОСТОРОЖНОСТИ

	ВНИМАНИЕ ОПАСНОСТЬ ПОРАЖЕНИЯ ЭЛЕКТРИЧЕСКИМ ТОКОМ НЕ ВСКРЫВАТЬ!	
ВНИМАНИЕ! ПРИ ВСКРЫТИИ КОРПУСА ВОЗНИКАЕТ ВИДИМОЕ ЛАЗЕРНОЕ ИЗЛУЧЕНИЕ. НЕ СМОТРИТЕ ПРЯМО НА ЛУЧ.		
AVIS	RISQUE DE CHOC ELECTRIQUE NE PAS OUVRIR	
ПРЕДУПРЕЖДЕНИЕ ВО ИЗБЕЖАНИЕ ПОРАЖЕНИЯ ЭЛЕКТРИЧЕСКИМ ТОКОМ НЕ СНИМАЙТЕ КРЫШКУ (ИЛИ ЗАДНЮЮ ПАНЕЛЬ). ВНУТРИ УСТРОЙСТВА НЕТ ДЕТАЛЕЙ, ОБСЛУЖИВАНИЕ КОТОРЫХ МОЖЕТ ВЫПОЛНИТЬ ПОЛЬЗОВАТЕЛЬ. С ЦЕЛЬЮ ОБСЛУЖИВАНИЯ С ЦЕЛЬЮ ОБСЛУЖИВАНИЯ С ЦЕЛЬЮ ОБСЛУЖИВАНИЯ УСТРОЙСТВА ОБРАЩАЙТЕСЬ К КВАЛИФИЦИРОВАННЫМ СПЕЦИАЛИСТАМ СЕРВИСНЫХ ЦЕНТРОВ.		



Символ молнии внутри равностороннего треугольника предупреждает пользователя о неизолированном "опасном напряжении" внутри корпуса устройства, в некоторых случаях достаточном для создания риска удара током для человека.



Восклицательный знак внутри равностороннего треугольника предупреждает пользователя о наличии в прилагаемой к устройству литературе важных инструкций по использованию и обслуживанию.



Символ CLASS II (двойная изоляция)

ПРЕДУПРЕЖДЕНИЕ:

ВО ИЗБЕЖАНИЕ ВОЗГОРАНИЯ И ПОРАЖЕНИЯ ЭЛЕКТРИЧЕСКИМ ТОКОМ ПРЕДОХРАНЯЙТЕ УСТРОЙСТВО ОТ ПОПАДАНИЯ В НЕГО ВОДЫ И ОТ ВОЗДЕЙСТВИЯ ВЛАГИ. ПОД КОРПУСОМ УСТРОЙСТВА ИМЕЕТСЯ ОПАСНО ВЫСОКОЕ НАПРЯЖЕНИЕ. НЕ ВСКРЫВАЙТЕ КОРПУС. С ЕЛЮ ОБСЛУЖИВАНИЯ УСТРОЙСТВА ОБРАЩАЙТЕСЬ ТОЛЬКО К КВАЛИФИЦИРОВАННЫМ СПЕЦИАЛИСТАМ.

ВНИМАНИЕ:

ОБЯЗАТЕЛЬНО ПРОЧИТАЙТЕ И СОБЛЮДАЙТЕ ВСЕ ПРЕДУПРЕЖДЕНИЯ И ИНСТРУКЦИИ, ОПИСАННЫЕ В ЭТОМ РУКОВОДСТВЕ ПОЛЬЗОВАТЕЛЯ И УКАЗАННЫЕ НА САМОМ УСТРОЙСТВЕ. СОХРАНИТЕ ЭТОТ БУКЛЕТ ДЛЯ ОБРАЩЕНИЯ К НЕМУ В БУДУЩЕМ.

ВНИМАНИЕ:

ИСПОЛЬЗОВАНИЕ ЭЛЕМЕНТОВ УПРАВЛЕНИЯ И РЕГУЛЯТОРОВ, А ТАКЖЕ ВЫПОЛНЕНИЕ ОПЕРАЦИЙ, ОТЛИЧАЮЩИХСЯ ОТ ТЕХ, ЧТО УКАЗАНЫ В ДАННОМ РУКОВОДСТВЕ, МОГУТ ПРИВЕСТИ К ВОЗДЕЙСТВИЮ ОПАСНОГО РАДИОАКТИВНОГО ИЗЛУЧЕНИЯ.

Изменения или модификации данного оборудования, не одобренные специально компанией Toshiba или стороной, уполномоченной компанией Toshiba, может привести к лишению права пользователя на законное использование оборудования.

ВАЖНЫЕ УКАЗАНИЯ ПО ТЕХНИКЕ БЕЗОПАСНОСТИ

Данное устройство разработано и изготовлено в соответствии с требованиями для обеспечения личной безопасности. Неправильное использование оборудования может привести к поражению электрическим током или опасности возгорания. Средства безопасности, которыми оснащено данное устройство, предназначены для защиты пользователя при установке, использовании и обслуживании в соответствии с описанными инструкциями. Данное устройство является полностью транзисторным и не содержит компонентов, ремонт которых может выполнить пользователь. **НЕ СНИМАЙТЕ КРЫШКУ КОРПУСА, В ПРОТИВНОМ СЛУЧАЕ ВОЗНИКАЕТ РИСК ВОЗДЕЙСТВИЯ ОПАСНОГО НАПРЯЖЕНИЯ. С ЦЕЛЬЮ ОБСЛУЖИВАНИЯ УСТРОЙСТВА ОБРАЩАЙТЕСЬ ТОЛЬКО К КВАЛИФИЦИРОВАННЫМ СПЕЦИАЛИСТАМ.**

1. Прочитайте эти инструкции.
2. Сохраните эти инструкции.
3. Обращайте внимание на все предупреждения.
4. Следуйте всем инструкциям.
5. Не используйте устройство вблизи воды.
6. Протирайте только сухой тканью.
7. Не перекрывайте вентиляционные отверстия. Производите установку в соответствии с инструкциями производителя.
8. Не устанавливайте устройство возле источников тепла, таких как радиаторы отопления, тепловые заслонки, печи и другие устройства (включая усилители), которые вырабатывают тепло.
9. Не наступайте на кабель питания и не допускайте его пережатия у штепселей, розеток и в местах выхода из устройства.
10. Используйте только принадлежности и приспособления, указанные производителем.
11. Используйте только тележки, подставки, штативы, кронштейны или полки, указанные производителем или поставляемые вместе с устройством. При использовании тележки перемещайте устройство с осторожностью, чтобы избежать травм в случае опрокидывания.
12. Отключайте устройство от электрической розетки во время грозы, или если устройство не будет использоваться длительное время.
13. С целью обслуживания устройства обращайтесь только к квалифицированным специалистам. Устройство требует обслуживания в случае любых видов неисправностей, таких как повреждение кабеля питания или штепселя, попадание жидкости или внешних предметов внутрь устройства, воздействие дождя и влаги, если устройство не работает надлежащим образом или было опрокинуто на пол.





Введение

14. Не допускайте перенапряжения на настенных розетках, удлинительных кабелях, а также других электрических розетках, так как то может привести к возгоранию или поражению электрическим током.
15. Не допускайте попадания на устройство влаги или брызг, а также не помещайте на него предметы, наполненные жидкостью, например вазы.
16. Следите за тем, чтобы при закрытии лотка для дисков не прищемить пальцы. В случае пренебрежения той инструкцией возможны серьезные травмы.
17. Не устанавливайте на устройство тяжелые предметы и не наступайте на него. Тяжелые предметы могут упасть с устройства, что может привести к травмам и серьезному повреждению устройства.
18. Не используйте треснувшие, деформированные или отремонтированные диски. Они могут без труда сломаться и привести к серьезным травмам и неисправности устройства.
19. Если устройство начнет выделять непривычный запах или из него пойдет дым, немедленно отсоедините кабель питания от настенной розетки. Дождитесь полного исчезновения запаха или дыма, затем обратитесь к дилеру для проверки и ремонта устройства. В случае пренебрежения той инструкцией может произойти возгорание.
20. Не прикасайтесь к соединительным кабелям устройства во время грозы.

ВНИМАНИЕ:

В этом проигрывателе дисков DVD используется лазерная система. Чтобы обеспечить правильное использование данного устройства, внимательно прочитайте то руководство пользователя и сохраните его для обращения к нему в будущем. При необходимости обслуживания обратитесь в авторизованный сервисный центр.

Использование элементов управления и регуляторов, а также выполнение операций, отличающихся от тех, что указаны в данном руководстве могут привести к воздействию опасного радиоактивного излучения.

Во избежание попадания под прямой луч лазера не пытайтесь вскрыть корпус. При вскрытии корпуса и снятии блокировки возникает видимое и невидимое лазерное излучение.

НЕ СМОТРИТЕ НА ПРЯМО ЛУЧ.

ВНИМАНИЕ: Эти инструкции по обслуживанию предназначены исключительно для квалифицированных специалистов. Во избежание поражения электрическим током не производите какие-либо операции по обслуживанию, отличные от тех, что описаны в руководстве по эксплуатации, если у вас нет надлежащей квалификации.

Помните, что в режиме ожидания данное устройство находится под напряжением. Для полного отключения того устройства от сети питания отсоедините штепсель от настенной розетки.

Информация о воздействии на окружающую среду

Упаковка не содержит ненужных компонентов. Упаковка легко разделяется на три типа материала; картон (коробка), полистирольный пенопласт (прослойка) и полиэтилен (пакеты, защитный листовый пенопласт). Данный проигрыватель дисков DVD состоит из материалов, которые можно переработать и использовать повторно при разборке в специализированной компании.

Ознакомьтесь с местными требованиями относительно утилизации материалов упаковки, использованных батарей и старого оборудования.

Если в качестве средства отключения используется штекер питания MAINS или приборный штепсель, это отключающее средство должно всегда находиться в рабочем состоянии.

В приведенных ниже местах запишите номер модели и серийный номер устройства, указанные на задней панели проигрывателя дисков DVD Video.

Номер модели: _____ Серийный номер: _____

Сохраните эту информацию для обращения к ней в будущем.

Расположение этикетки:

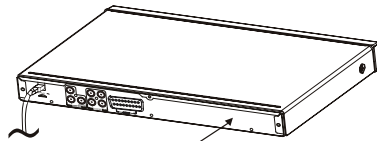

Табличка с техническими данными и предупреждение о технической безопасности имеются на задней панели устройства.

Тип ЛАЗЕРА	Полупроводниковый лазер InGaAlP (DVD) AlGaAs (CD)
Длина волны	658 нм (DVD) 790 нм (CD)
Выходная мощность	10,0 мВт (DVD) 7,0 мВт (VCD/CD)
Расходимость луча	60 градусов



Введение



ПРЕДУПРЕЖДЕНИЕ: ОПАСНОСТЬ ПОРАЖЕНИЯ ЭЛЕКТРИЧЕСКИМ ТОКОМ!



Никогда не пытайтесь самостоятельно проводить обслуживание устройства.

Открытие или снятие крышек может привести к поражению электрическим током или другим опасным ситуациям. Несоблюдение этого ПРЕДУПРЕЖДЕНИЯ может привести к серьезным травмам или смерти. Относительно любого обслуживания, не описанного в данном руководстве, обратитесь в авторизованный сервисный центр компании Toshiba.

Установка

Определение удобного места для размещения

- Установите устройство на плоскую, твердую и устойчивую поверхность.
- Не устанавливайте устройство на ковер.
- Не устанавливайте устройство на другое оборудование, которое может привести к его перегреву (например, на ресивер или усилитель).
- Не подкладывайте под устройство другие предметы (например, компакт-диски или журналы).
- Установите устройство рядом с розеткой переменного тока так, чтобы при подключении к сети питания можно было легко дотянуться до штепселя переменного тока.

Свободное пространство для вентиляции

- Во избежание повышения температуры внутри устройства установите его в месте с достаточной вентиляцией. Для предотвращения перегрева обеспечьте не менее 10 см (4,0 дюйма) свободного пространства с задней и верхней стороны устройства и по 5 см (2,0 дюйма) – с левой и правой сторон.

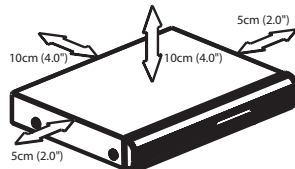

Не допускайте воздействия высоких температур, влаги, воды и пыли

- Не допускайте попадания на устройство влаги или брызг.
- Не помещайте потенциально опасные предметы на устройство (например, предметы, наполненные жидкостью, горящие свечи).

Чистящие диски

Некоторые проблемы могут возникать из-за того, что в устройство вставлен загрязненный диск (это может привести к застыванию изображения, а также искажению звука и изображения). Во избежание этих проблем регулярно очищайте диски.

Для очистки протирайте диск специальной тканью с микро волокнами от центра к краям, не совершая круговых движений. Не прикасайтесь к стороне диска, предназначенной для воспроизведения.

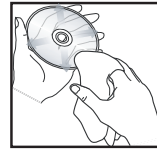
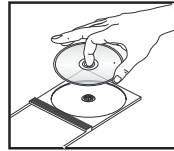

ВНИМАНИЕ!

Не используйте растворители, такие как бензин, разбавитель, имеющиеся в продаже очистители или антистатические аэрозоли, предназначенные для аналоговых дисков. Так как оптический блок (лазер) системы DVD работает с более высокой мощностью, чем обычные проигрыватели дисков DVD или компакт-дисков, то применение очищающих дисков, предназначенных для проигрывателей дисков DVD или компакт-дисков, может привести к повреждению оптического блока (лазера). Поэтому, использовать чистящие диски не рекомендуется.

Конденсация влаги

Образование конденсата может привести к повреждению проигрывателя дисков DVD. Внимательно прочитайте следующую информацию. Конденсат, например, образуется на стекле в том случае, если на него пролить холодный напиток в жаркую погоду. С противоположной стороны стекла появляются капли воды. Аналогичным образом влага может сконденсироваться на оптической улавливающей линзе внутри устройства, являющейся одной из наиболее важных внутренних деталей в проигрывателе дисков DVD.

Использование проигрывателя дисков DVD в таких условиях может привести к повреждению дисков и внутренних компонентов. Извлеките диск, подсоедините кабель питания проигрывателя дисков DVD к настенной розетке, включите проигрыватель дисков DVD и оставьте его включенным на два-три часа. По истечении двух-трех часов проигрыватель дисков DVD прогреется и влага испарится.

Не отключайте проигрыватель DVD от настенной розетки, и образование конденсата будет происходить гораздо реже.

Коды регионов

Этот проигрыватель дисков DVD поддерживает систему управления регионами. Проверьте, какой код региона указан на упаковке с диском. Если этот номер не совпадает с номером региона проигрывателя (см. таблицу на стр. 4), возможно, воспроизвести диск с помощью этого проигрывателя не удастся.

Советы:

- Возможно, диски CD-R/RW, DVD±R/RW или DVD±R DL удастся воспроизвести не во всех случаях в зависимости от типа диска или условий записи.
- Если при воспроизведении того или иного диска возникают проблемы, извлеките этот диск и попробуйте воспроизвести другой. Неправильно отформатированный диск не будет воспроизводиться на этом проигрывателе дисков DVD.



Введение

Регион	Диски, которые могут быть воспроизведены
Регионы США и Канады	 
Великобритания, регионы Европы и Япония	 
Азиатско-тихоокеанский регион, Тайвань, Корея	 
Австралия, Новая Зеландия, Латинская Америка	 
Регионы России и Индии	 
Китай, острова Калкос, острова Воллис и Фатуна	 

DivX, DivX Certified, and associated logos are trademarks of DivX, Inc. and are used under license.

Manufactured under license from Dolby Laboratories. Dolby and the double-D symbol are trademarks of Dolby Laboratories.

Manufactured under license under U.S. Patent # 5,451,942 & other U.S. and worldwide patents issued & pending. DTS and DTS Digital Out are registered trademarks and the DTS logos and Symbol are trademarks of DTS, Inc. ©1996-2007 DTS, Inc. All Rights Reserved.

Русский



Этот символ означает, что данное устройство нельзя утилизировать вместе с бытовыми отходами.

Осуществляя правильную утилизацию данного устройства, вы способствуете предотвращению потенциально опасного воздействия на окружающую среду и здоровье человека, которое, в свою очередь, может быть вызвано неправильной утилизацией данного устройства. Для получения дополнительной информации по вопросу переработки данного устройства обратитесь в местные органы городского управления, службу сбора бытовых отходов или в магазин, где было приобретено устройство.

Несанкционированное копирование, трансляция, публичное исполнение и сдача в прокат дисков запрещены.

При работе данного устройства применяется технология защиты авторских прав, охраняемая патентными формулами на способ определенных патентов США и другими правами на интеллектуальную собственность, принадлежащими корпорации Macrovision и другим правообладателям. Данная технология защиты авторских прав должна использоваться только с разрешения корпорации Macrovision. Она предназначена только для домашнего и другого ограниченного просмотра, если нет специального разрешения корпорации Macrovision. Запрещается разбирать устройство и осуществлять его инженерный анализ.

Примечания относительно авторских прав

Несанкционированная запись, использование, распространение или изменение телевизионных программ, видеолент, дисков DVD и других материалов запрещены в соответствии с законами об авторском праве США и других стран, и могут стать причиной привлечения к гражданской и (или) уголовной ответственности.

Полезный совет: Прежде чем выполнять или изменять подсоединения, убедитесь, что все устройства отключены от сети питания.



Введение

Русский

Содержание

Введение	
МЕРЫ ПРЕДОСТОРОЖНОСТИ	1
ВАЖНЫЕ УКАЗАНИЯ ПО ТЕХНИКЕ БЕЗОПАСНОСТИ	1-2
Установка	3
Чистящие диски	3
Конденсация влаги	3
Коды регионов	3-4
Содержание	5
Подсоединение	
Подсоединение к телевизору	6
Подсоединение к стереосистеме	7
Подсоединение к цифровому аудио-/видеореcиверу	7
Подсоединение кабеля питания	8
Обзор изделия	
Передняя и задняя панели	9
Пульт дистанционного управления	10
Начало работы	
Установка батареек	11
Поиск канала для просмотра	11
Установка функции прогрессивной развертки	11-12
Установка языка	12
Воспроизведение диска	
Диски, доступные для воспроизведения	12-13
Функция воспроизведения	
Начало воспроизведения диска	13
Основные элементы управления воспроизведением	13-14
Операции для воспроизведения видеоматериала (диски DVD/VCD/SVCD)	14
Выбор различных функций повтора	15
Просмотр информации о воспроизводимом диске	15
Специальные функции дисков DVD	15
Специальные функции дисков VCD и SVCD	15-16
Воспроизведение дисков DivX®	16
Воспроизведение компакт-дисков с данными в формате MP3/JPEG/Kodak Picture	16-17
Параметры меню DVD	
Использование меню настройки Language (Язык)	17-18
Использование меню настройки Video (Видеоизображение)	18-19
Использование меню настройки Audio (Звук)	19-20
Использование меню настройки Rating (Доступ)	20-21
Использование меню настройки Misc (Разное)	21
Блокировка лотка для дисков	21
Прочее	
Технические характеристики	22
Поиск и устранение неисправностей	23-24
Глоссарий	25



Подсоединение

Подсоединение к телевизору

ВАЖНО!

- Потребуется выполнить только одно из описанных ниже видеосоединений в зависимости от возможностей телевизора.
- Подсоединяйте проигрыватель дисков DVD непосредственно к телевизору.

Использование гнезда SCART

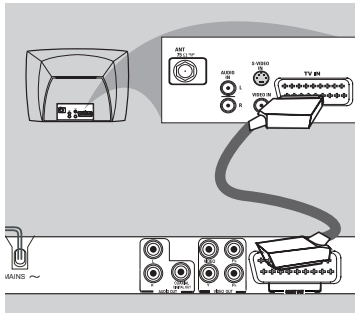

Используйте кабель SCART для подсоединения выходного гнезда DVD SCART OUT к соответствующему входному гнезду SCART на телевизоре (кабель не прилагается). Если этот проигрыватель дисков DVD не будет подсоединен к стереосистеме или аудио-/видеореисерверу для обеспечения наилучшего звучания, интерфейса SCART будет достаточно для подсоединения как аудио-, так и видеокomпонентов.

Использование гнезда композитного видео (CVBS)

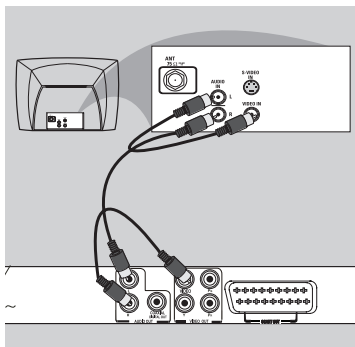

- 1 Используйте кабель композитного видео (желтого цвета), чтобы подсоединить гнездо VIDEO (CVBS) проигрывателя дисков DVD к входному видеогнезду (обозначенного также AV In, Video In или Composite) на телевизоре (кабель прилагается).

Чтобы вывести звук с этого проигрывателя дисков DVD через динамики телевизора, используйте аудиокабели (белого и красного цвета) для подсоединения гнезд AUDIO OUT (L/R) на проигрывателе дисков DVD к соответствующим гнездам AUDIO IN на телевизоре (кабель прилагается).

Использование гнезд компонентного видео (Y,Pb,Pr)

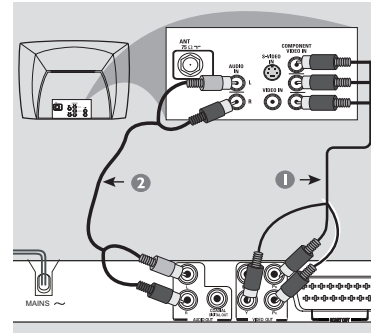

ВАЖНО!

- Качества видеоизображения с прогрессивной разверткой можно добиться только при использовании Y,Pb,Pr и телевизора с прогрессивной разверткой.
- 1 Используйте кабели компонентного видео (красного, синего, зеленого цвета) для подсоединения гнезд Y,Pb,Pr на проигрывателе дисков DVD к соответствующим входным гнездам компонентного видео (обозначенным также Y,Pb,Pr) на телевизоре (кабель не прилагается).
 - 2 Используйте аудиокабели (белого и красного цвета) для подсоединения гнезд AUDIO OUT (L/R) на проигрывателе дисков DVD к соответствующим гнездам AUDIO IN на телевизоре (кабель не прилагается).
 - 3 Описание настройки прогрессивной развертки см. на стр. 11.

Использование радиочастотного модулятора

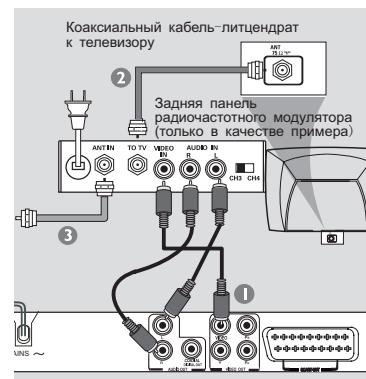

Полезный совет: Прежде чем выполнять или изменять подсоединения, убедитесь, что все устройства отключены от сети питания.





Подсоединение

Русский

ВАЖНО!

— Если телевизор оснащен только одним входным гнездом антенны (Antenna In) (обозначенным также 75 ohm или RF In), то для воспроизведения диска DVD на экране телевизора потребуется радиочастотный модулятор.

- 1 Используйте кабель композитного видео (желтого цвета), чтобы подсоединить гнездо VIDEO (CVBS) проигрывателя дисков DVD к входному гнезду на радиочастотном модуляторе (кабель прилагается). Чтобы вывести звук с этого проигрывателя дисков DVD через динамики телевизора, используйте аудиокабели (белого и красного цвета) для подсоединения гнезд AUDIO OUT (L/R) на проигрывателе дисков DVD к соответствующим гнездам AUDIO IN на радиочастотном модуляторе (кабель прилагается).
- 2 Используйте коаксиальный кабель-литцендрат (не прилагается) для подсоединения гнезда ANTENNA OUT или TO TV на радиочастотном модуляторе к гнезду ANTENNA IN на телевизоре.
- 3 Подсоедините кабель антенного или кабельного телевизионного служебного сигнала к гнезду ANTENNA IN или RF IN на радиочастотном модуляторе. (Возможно, первоначально он был подсоединен к телевизору. Отсоедините этот кабель от телевизора.)

Подсоединение к стереосистеме

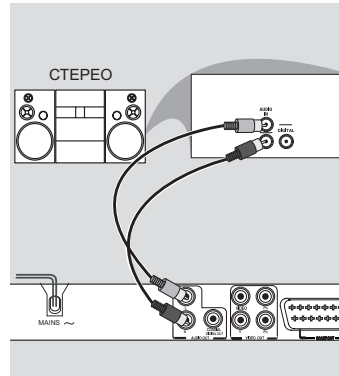

Стереосистема, оснащенная входными аудиогнездами Dolby Pro Logic или Right/Left Audio In

- 1 Выберите один из способов подсоединения видеокomпонентов (CVBS VIDEO IN, SCART IN или COMPONENT VIDEO IN) в зависимости от возможностей телевизора.
- 2 Используйте аудиокабели (белого и красного цвета) для подсоединения гнезд AUDIO OUT (L/R) на проигрывателе дисков DVD к соответствующим гнездам AUDIO IN на стереосистеме (кабель не прилагается).

Полезный совет: Прежде чем выполнять или изменять подсоединения, убедитесь, что все устройства отключены от сети питания.



Подсоединение

Подсоединение к цифровому аудио-/ видеоресиверу

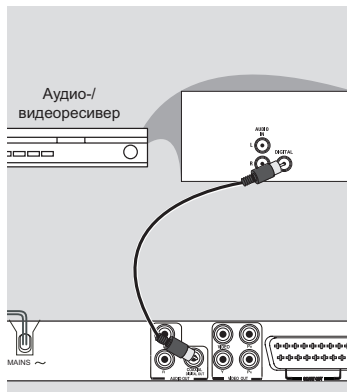

Ресивер, оснащенный декодером форматов PCM, Dolby Digital или MPEG

- 1 Выберите один из способов подсоединения видеокomпонентов (CVBS VIDEO IN, SCART IN или COMPONENT VIDEO IN) в зависимости от возможностей телевизора.
- 2 Подсоедините гнездо COAXIAL на проигрывателе дисков DVD к соответствующему гнезду Digital Audio In на ресивере (кабель не прилагается).
- 3 Установите для параметра Digital Output на проигрывателе дисков DVD значение PCM или All в зависимости от возможностей ресивера (см. стр. 19 {Digital Output}).

Совет:

- Если аудиоформат, установленный в качестве цифрового выходного сигнала, не совпадает с возможностями ресивера, то ресивер издаст громкий, искаженный звуковой сигнал или не будет воспроизводить звук вообще.

Подсоединение кабеля питания

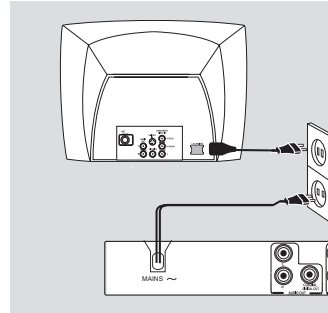

Выполнив все соединения правильно, включите кабель питания переменного тока в сетевую розетку.

Ни в коем случае не выполняйте и не изменяйте подсоединения при включенном питании.

Русский

Полезный совет: Прежде чем выполнять или изменять подсоединения, убедитесь, что все устройства отключены от сети питания.



Обзор изделия

Русский

Передняя и задняя панели

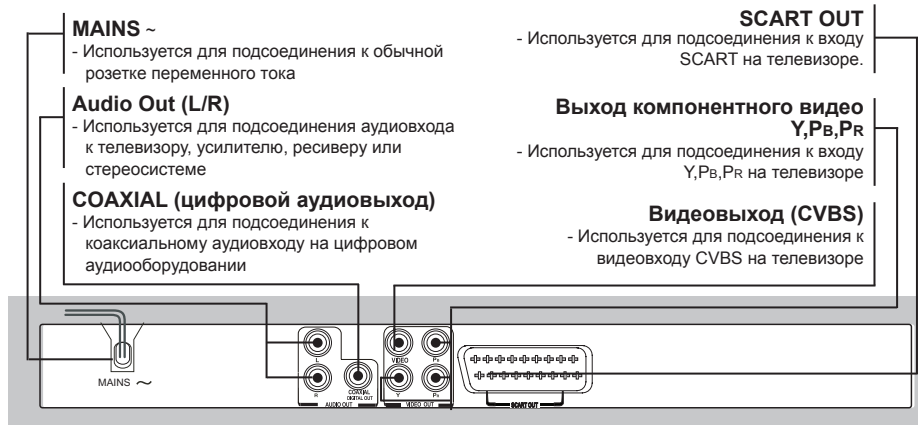

Дисплей проигрывателя дисков DVD

Индикаторы различаются в зависимости от типа воспроизводимого диска.

<p>Индикатор номера раздела/дорожки</p> <p>Многофункциональный индикатор (обозначает рабочее состояние или сообщения и т.д.)</p> <p>Нет диска ---</p> <p>Неисправный диск ---</p>	<p>Диск DVD Video</p> <p>•Во время воспроизведения Пример</p> <p>При воспроизведении некоторых дисков могут отображаться только номера разделов.</p>	<p>VIDEO CD</p> <p>•Во время воспроизведения Пример</p> <p>При воспроизведении некоторых дисков могут отображаться только номера дорожек.</p>	<p>Audio CD</p> <p>•Во время воспроизведения Пример</p> <p>При воспроизведении некоторых дисков могут отображаться только номера дорожек.</p>
		<p>OPEN</p>	<p>LOAD/CLOSE</p>

• В других ситуациях может отобразиться индикатор "----".





Обзор изделия

Пульт дистанционного управления

Для получения дополнительной информации см. стр. в скобках [].

- [15] DISPLAY**
- Используется для отображения информации на экране телевизора в о время воспроизведения
- [13] OPEN/CLOSE**
- Используется для открытия и закрытия лотка для дисков
- [14, 15, 20] Цифровые кнопки**
- Используются для выбора пронумерованных параметров в меню
- При нажатии используются для прямого ввода номера дорожки, раздела, главы или пароля.
- [14] Кнопка +10**
- Используется для ввода номера больше 9
- Для выбора значений 10, 20, 30 и т.д. нажимайте кнопку +10.
- [14, 15] MENU**
- Используется для отображения или закрытия меню диска
- Используется для включения и выключения режима контроля воспроизведения (PBC) (только для дисков VCD 2.0 / SVCD)
- [12] OK**
- Используется для подтверждения выбранного параметра меню
- [16] RETURN**
- Используется для возврата к предыдущему меню
- [15] TITLE**
- Используется для отображения меню главы
- [14] F.R & F.F**
- Используется для поиска в прямом или обратном направлении
- [14, 16] PREV & NEXT**
- Используется для перехода к предыдущей или следующей главе/ дорожке
- [15] REPEAT**
- Используется для выбора различных режимов повтора
- [15] A-B**
- Используется для повтора воспроизведения с точки А до точки В на диске
- [14] SLOW**
- Используется для медленной переметки в прямом направлении
- [14] CLEAR**
- Используется для удаления введенных с ошибкой записей и отмены некоторых функций



REMOTE SIGNAL EMITTER [11]

- Направьте пульт дистанционного управления на датчик, расположенный на передней панели

ON / STANDBY [11, 13]

- Используется для включения проигрывателя дисков DVD или переключения в режим ожидания

T - SEARCH [15]

- Используется для запуска воспроизведения с указанной точки

SETUP [11, 17]

- Используется для входа в меню настройки системы или выхода из него

◀ ▶ ▲ ▼ [14, 16, 17]

- Кнопки курсора, используемые для перемещения влево/ вправо/ вверх/ вниз
- Используются для вращения изображения в формате JPEG во время воспроизведения

STEP

- Используется для кадрового воспроизведения видеозображения

PLAY/PAUSE ▶|| [13, 14]

- Используется для запуска воспроизведения и установки паузы

STOP ■ [14]

- Используется для остановки воспроизведения

SUBTITLE [15]

- Используется для входа в меню выбора языка субтитров

ANGLE [15]

- Используется для смены ракурса камеры во время воспроизведения

AUDIO [15]

- Используется для выбора настройки звука (диск DVD) или аудиоканала (диск VCD)

ZOOM [14, 17]

- Используется для увеличения масштаба на изображении на экране телевизора

RANDOM [17]

- Используется для выбора воспроизведения в нормальной и произвольной последовательности.

PROG [14]

- Используется для программирования воспроизведения или отмены запрограммированного воспроизведения

Русский



Начало работы

Русский

Установка батареек

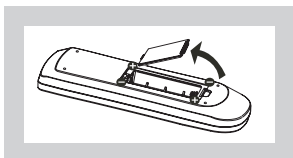

- 1 Откройте батарейный отсек.
- 2 Вставьте две батарейки типа R03 или размера AAA в соответствии с индикацией (+ / -) внутри отсека.
- 3 Закройте крышку отсека.

ВНИМАНИЕ!

Никогда не бросайте батареи в огонь.

ПРИМЕЧАНИЕ.

- Обязательно используйте батареи размера AAA.
- Батареи следует сдавать в отведенные для этой цели пункты утилизации.
- При утилизации батарей следует учитывать воздействие на окружающую среду. Всегда выполняйте утилизацию батарей в соответствии с действующими законами и требованиями.
- Если пульт дистанционного управления не функционирует надлежащим образом или если уменьшается зона его действия, необходимо заменить батареи.
- При необходимости замены батарей пульта дистанционного управления всегда заменяйте обе батареи. Никогда не используйте батареи разных типов и не используйте вместе старые и новые батареи.
- Всегда извлекайте батареи из пульта дистанционного управления, если они разряжены или если пульт дистанционного управления не будет использоваться длительное время. При этом кислота не протечет в батарейный отсек.

Работа с системой с помощью пульта дистанционного управления

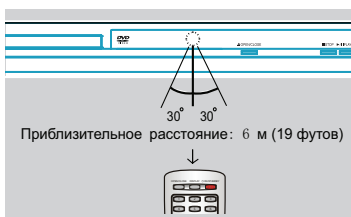

- 1 Направьте пульт дистанционного управления непосредственно на датчик дистанционного управления (ИК), расположенный на передней панели устройства.
- 2 Во время управления проигрывателем дисков DVD между пультом дистанционного управления и проигрывателем не должно находиться никаких посторонних объектов.

Поиск канала для просмотра

- 1 Нажмите кнопку I/O ON/STANDBY на проигрывателе дисков DVD для его включения.
- 2 Включите телевизор и установите на нем соответствующий входной видеоканал. Должен появиться синий фоновый экран DVD.
 - Обычно эти каналы находятся в диапазоне от самых низких до самых высоких каналов и могут называться FRONT, A/V IN или VIDEO. Для получения дополнительной информации см. руководство по эксплуатации телевизора.
 - Можно также включить канал 1 на телевизоре, а затем несколько раз нажать кнопку перехода на предыдущий канал, пока не отобразится канал видеовхода.
 - Кроме того, пульт дистанционного управления телевизора может быть оснащен кнопкой, с помощью которой выбираются различные режимы видеоизображения.
 - Можно также выполнить точную настройку телевизора так, чтобы появился сигнал проигрывателя дисков DVD с радиочастотного модулятора (см. руководство по эксплуатации телевизора).
- 3 При использовании внешнего оборудования (например, аудиосистема или ресивер) включите его и выберите соответствующий входной источник для вывода сигнала с проигрывателя дисков DVD. Для получения дополнительной информации см. руководство по эксплуатации соответствующего оборудования.

Установка функции прогрессивной развертки

(только для телевизоров с режимом прогрессивной развертки)

В режиме прогрессивной развертки на экране отображается вдвое больше кадров секунду чем в режиме чересстрочной развертки (обычная телевизионная система). Обеспечивая более чем вдвое больше строк, в режиме прогрессивной развертки достигается более высокое разрешение изображения и качество.

Подготовка...

- Убедитесь, что проигрыватель дисков DVD подсоединен к телевизору с режимом прогрессивной развертки через соединение Y, P, B, PR (см. стр. 6).
 - Обязательно выполните начальную установку и настройку.
- 1 Включите телевизор и выберите видеовход, подсоединенный к проигрывателю дисков DVD Video. (см. руководство по эксплуатации телевизора).
 - 2 Нажмите кнопку I/O ON/STANDBY на пульте дистанционного управления проигрывателем дисков DVD для включения проигрывателя.
 - На экране телевизора появится синий фоновый экран DVD.
 - 3 Нажмите кнопку SETUP.
 - 4 Нажмите кнопку ▲/▼ чтобы выбрать меню { Video }, а затем нажмите кнопку ►.

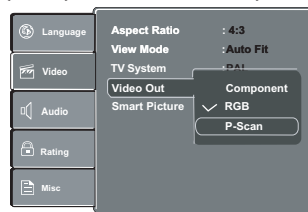

Полезный совет: Нажмите кнопку ◀ для возврата к предыдущему параметру меню. Нажмите кнопку SETUP для закрытия параметра меню.





Воспроизведение диска/Функция воспроизведения

- Нажмите кнопку ▲/▼, чтобы выбрать параметр { Video Out }, а затем нажмите кнопку ►.
- Выберите { P-Scan }, а затем нажмите кнопку OK для подтверждения.
→ На экране телевизора появится меню.

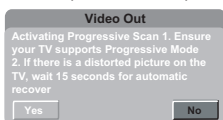

- Нажмите кнопку ◀ чтобы выбрать { Yes }, и нажмите кнопку OK для подтверждения.
→ На экране телевизора появится меню подтверждения.

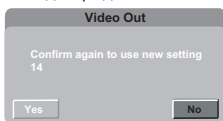

- Нажмите кнопку ◀ чтобы выбрать { Yes }, и нажмите кнопку OK для подтверждения.
→ После этого настройка может считаться завершенной, и можно начать просмотр изображений высокого качества.

Выключение режима прогрессивной развертки вручную:

- Подождите 15 секунд, пока не будет выполнено автоматическое восстановление.

ИЛИ

- Нажмите кнопку OPEN/CLOSE ▲ на проигрывателе дисков DVD, чтобы открыть лоток для дисков.
- Нажмите кнопку с цифрой "1" на пульте дистанционного управления и удерживайте ее нажатой в течение нескольких секунд.
→ Появится фоновый экран DVD.

Совет:

Некоторые телевизоры с режимом прогрессивной развертки и телевизоры высокой четкости не являются полностью совместимыми с этим устройством, что приводит к появлению неестественного изображения при воспроизведении дисков DVD VIDEO в режиме прогрессивной развертки. В этом случае выключите режим прогрессивной развертки как на проигрывателе дисков DVD, так и на телевизоре.

Установка языка

Если это возможно, выберите язык экранной индикации (OSD).

Язык экранной индикации (OSD)

Язык экранной индикации, установленный пользователем для отображения меню настройки системы, останется неизменным даже при использовании диска на другом языке.

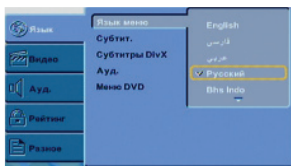

- Нажмите кнопку SETUP.
- Нажмите кнопку ▲/▼ чтобы выбрать меню { Language }.

Полезный совет: Нажмите кнопку ◀ для возврата к предыдущему параметру меню. Нажмите кнопку SETUP для закрытия параметра меню.

- Нажмите кнопку ► чтобы выбрать параметр { OSD language }, а затем нажмите кнопку ►.
- Нажмите кнопку ▲/▼ чтобы выбрать язык, и нажмите кнопку OK.

Язык меню звука, титров и диска DVD

Можно выбрать определенный язык или звуковую дорожку из списка языков меню звука, титров и диска DVD. Если выбранный язык отсутствует на диске, то вместо него будет использоваться язык диска по умолчанию.



- Нажмите кнопку SETUP.
- Нажмите кнопку ▲/▼, чтобы выбрать меню { Language }, а затем нажмите кнопку ►.
- Нажмите кнопку ▲/▼, чтобы выбрать один из указанных ниже параметров, а затем нажмите кнопку ►.
{ Subtitle }
Используется для изменения языка субтитров.
{ Audio }
Используется для изменения языка звуковой дорожки.
{ DVD Menu }
Используется для изменения языка меню на диске.
- Используйте кнопку ▲/▼, чтобы выбрать язык, и нажмите кнопку OK для подтверждения.
- Повторите шаги ② - ④ для других настроек языка.

ВАЖНО!

- В дисках DVD и проигрывателях дисков DVD используется система региональных ограничений. Прежде чем воспроизводить диск, убедитесь, что его регион совпадает с регионом проигрывателя.
- Если при нажатии кнопки на экране телевизора отобразится индикация "Q", значит, выбранная функция недоступна на этом диске или в это время.

Диски, доступные для воспроизведения

С помощью данного проигрывателя дисков DVD можно воспроизводить следующие диски. Возможно, некоторые из этих дисков не будут поддерживаться.

Диск DVD Video (цифровой универсальный диск)



Диск DVD±R/RW (диски DVD однократной/многократной записи) Диски, DVD±R DL (двухслойный) Аудио-/видеоформат или файлы MP3/JPEG.



Диск CD-R (компакт-диск однократной записи) Аудио-/видеоформат или файлы MP3/JPEG.



Воспроизведение диска/Функция воспроизведения

Диск **CD-RW** (компакт-диск многократной записи)
Аудио-/видеоформат или файлы MP3/JPEG.



Диск **Audio CD** (компакт-диск, содержащий аудиозаписи в цифровом формате)



Диск **Video CD**
(формат 1.0, 1.1, 2.0)



Диск **Super Video CD**



Диск **MP3**



DVD является товарным знаком корпорации DVD Format/Logo Licensing Corporation. По причине того, что в процессе создания программного обеспечения для дисков DVD и компакт-дисков и/или изготовления дисков DVD и компакт-дисков могут возникать проблемы и ошибки, компания Toshiba не гарантирует, что на данном проигрывателе дисков DVD будут воспроизводиться все диски с логотипами DVD и CD. Если при воспроизведении дисков DVD и/или компакт-дисков с помощью этого проигрывателя дисков DVD возникли какие-либо трудности, обратитесь в сервисную службу компании Toshiba.

Для достижения оптимального качества воспроизведения на данном проигрывателе дисков DVD необходимо использовать диски/записи, отвечающие определенным техническим стандартам. Существует большое количество различных типов форматов записываемых дисков (включая диски CD-R, содержащие файлы MP3). Работа всех записываемых дисков или оптимальное качество их воспроизведения не гарантируется. Технические критерии, определенные в данном руководстве пользователя, представлены только в качестве справочной информации. Не рекомендуется использование дисков CD-RW для файлов MP3. Для загрузки или использования материалов, охраняемых авторским правом, необходимо получить необходимое разрешение от владельца авторских прав. Toshiba не может и не дает такого разрешения.

Поддерживаемые форматы

Дорожки MP3

- Файл должен иметь расширение '.mp3'.
- Формат JPEG/ISO.
- Максимальное число отображаемых символов для имени папки – 8.
- Максимальное число отображаемых символов для имени файла – 15.
- Поддерживаемые частоты дискретизации и соответствующие скорости передачи данных:
32 кГц, 64-320 Кбит/с
44,1 кГц, 48 кГц, 80-320 Кбит/с

Формат JPEG/изображения

- Файл должен иметь расширение '.JPG', а не '.JPEG'.
- Формат JPEG/ISO.
- Максимальное поддерживаемое разрешение – 5760×3840.
- Максимальный размер файла - 10 М.

Полезный совет: Некоторые диски не удастся воспроизвести с помощью этого проигрывателя дисков DVD из-за конфигурации и характеристик диска или из-за условий записи и программного обеспечения авторского права.

- Проигрыватель может отображать только неподвижные изображения стандарта DCF или изображения в формате JPEG, например TIFF.
- DivX®**
- Файл должен иметь расширение '.AVI', '.MPG' или '.MPEG'.
 - DivX® 3.11, 4.x, 5.x и 6.0.
 - Точная компенсация движения Q-pel. Воспроизведение с глобальной компенсацией движения (GMC).
 - Устройство имеет статус DivX® Certified.
 - Воспроизведение всех версий видео DivX® (включая DivX® 6) помимо воспроизведения стандартных файлов мультимедиа DivX®.

Советы:

- Поддерживается до 100 сеансов записи на компакт-дисках и до 10 разметок на дисках DVD.
- Диски DVD-R и DVD-RW с несколькими разметками поддерживаются, только если они являются закрытыми.
- Диски DVD+R и DVD+RW с несколькими разметками не поддерживаются, независимо от того, являются они закрытыми или незакрытыми.

Начало воспроизведения диска

- 1 Включите телевизор и выберите видеовход, подсоединенный к проигрывателю дисков DVD.
- 2 Нажмите кнопку **ON / STANDBY** для включения проигрывателя дисков DVD.
- 3 Нажмите кнопку **OPEN/CLOSE** чтобы открыть лоток для дисков.
- 4 Поместите диск стороной с этикеткой вверх в лоток для дисков, затем нажмите кнопку **OPEN/CLOSE**.
 - При использовании двусторонних дисков поместите диск той стороной вверх, которую необходимо воспроизвести.
- 5 Возможно, воспроизведение начнется автоматически. Если этого не произойдет, нажмите кнопку **PLAY/PAUSE** **▶||**.
 - Если на экране телевизора появится меню диска, см. раздел "Использование меню диска" на стр. 14.
 - Если для диска включена функция родительского контроля, необходимо ввести четырехзначный пароль, см. стр. 20.
 - Для получения дополнительной информации о функциях воспроизведения см. стр. 13 - 17.

Советы:

- Не переворачивайте проигрыватель дисков DVD при загрузке, воспроизведении или извлечении диска.
- Не закрывайте лоток для дисков вручную, даже если проигрыватель выключен.

Основные элементы управления воспроизведением

Если не указано иное, все описанные операции выполняются с помощью пульта дистанционного управления.

Установка паузы воспроизведения

- 1 Для установки паузы и отображения неподвижного изображения во время воспроизведения нажмите кнопку **PLAY/PAUSE** **▶||**.
 - Звук будет отключен.
- 2 Для возобновления воспроизведения в обычном режиме снова нажмите кнопку **PLAY/PAUSE** **▶||**.



Функция воспроизведения

Пропуск раздела/дорожки

- Для перехода к предыдущему или следующему разделу/дорожке во время воспроизведения нажмите кнопку PREV ◀◀ / NEXT ▶▶.
- Если по прошествии 5 секунд после начала воспроизведения будет нажата кнопка PREV ◀◀, то воспроизведение начнется с начала текущего раздела/дорожки. Если эта кнопка будет нажата в течение первых 5 секунд воспроизведения, то воспроизведение начнется с начала предыдущего раздела/дорожки.
- Для отображения информации о главе/разделе/дорожке нажмите кнопку DISPLAY.
- Для ввода необходимого номера раздела/дорожки используйте цифровые кнопки. При вводе дорожки/раздела с номером больше "9" используйте кнопку "+10". При каждом нажатии номер вводимого раздела/дорожки будет увеличиваться на 10. Затем нажмите вторую цифру номера дорожки/раздела.
- Воспроизведение начнется с выбранного раздела/дорожки.

Остановка воспроизведения

- Во время воспроизведения нажмите кнопку STOP ■.
- Проигрыватель дисков DVD запомнит точку установки. Нажмите кнопку PLAY/PAUSE ▶||, чтобы возобновить воспроизведение с того места, в котором воспроизведение было остановлено.
- Если снова нажать кнопку STOP ■, проигрыватель дисков DVD сбросит сохраненную информацию, используемую для возобновления воспроизведения.

Советы:

- Заставка включится автоматически, если воспроизведение диска будет остановлено приблизительно на 2 минут.
- Проигрыватель автоматически переключится в режим ожидания, если ни одна кнопка не будет нажата в течение приблизительно 22 минут после остановки воспроизведения диска.

Программирование воспроизведения

Во время воспроизведения нажмите кнопку PROG, затем на экране появится следующая информация.

Для дисков VCD:



Для дисков DVD:

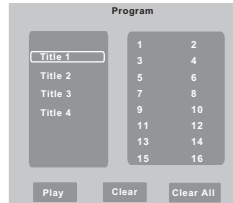

Полезный совет: Описанные здесь функции, возможно, не будут работать для некоторых дисков. Всегда сверяйтесь с инструкциями, прилагаемыми к дискам.

- С помощью кнопок ▲/▼ и OK выберите в списке нужную главу, раздел/дорожку.
- По завершении программирования нажмите кнопку ▶, чтобы переместить курсор на кнопку "Play", затем нажмите кнопку OK или PLAY/PAUSE ▶||, чтобы начать воспроизведение программы.
- Нажмите кнопку CLEAR или выберите параметр "Clear", чтобы по отдельности удалить дорожку, главу или раздел, или выберите параметр Clear All, чтобы очистить список запрограммированных дорожек, глав или разделов.
- Чтобы отменить воспроизведение программы, дважды нажмите кнопку STOP.

Операции для воспроизведения видеоматериала (диски DVD/VCD/SVCD)

Использование меню диска

В зависимости от воспроизводимого диска меню может появиться на экране телевизора после загрузки диска.

Выбор функции или элемента воспроизведения

- Воспользуйтесь кнопками ◀▶/▲/▼ или цифровыми кнопками на пульте дистанционного управления, а затем нажмите OK, чтобы начать воспроизведение.

Отображение и закрытие меню.

- Нажмите кнопку MENU на пульте дистанционного управления.

Увеличение масштаба изображения

С помощью этой функции можно увеличить изображение на экране телевизора и рассмотреть его более подробно.

- Во время воспроизведения несколько раз нажмите кнопку ZOOM, чтобы отобразить изображение с разным шагом масштабирования.
 - Используйте кнопки ◀▶/▲/▼, чтобы перемещаться по изображению.
 - Воспроизведение продолжится.
- Несколько раз нажмите кнопку ZOOM, чтобы вернуться к исходному масштабу изображения.

Замедленное воспроизведение

- Нажимайте кнопку SLOW во время воспроизведения, чтобы выбрать нужную скорость: 1/2, 1/4, 1/8 (только в прямом направлении).
 - Звук будет отключен.
- Чтобы вернуться к обычной скорости воспроизведения, нажмите кнопку PLAY/PAUSE ▶||.

Поиск в прямом или обратном направлении

Во время воспроизведения можно выполнять быструю перемотку диска в прямом или обратном направлении, выбирая при этом нужную скорость поиска.

Для дисков DVD, VCD, SVCD, MP3 и компакт-дисков

- Во время воспроизведения нажмите кнопку F.R/ F.F чтобы выбрать нужную скорость: X2, X4, X8, X16 (в прямом или обратном направлении).
 - Звук будет отключен (диски DVD/VCD/SVCD, MP3) или будет воспроизводиться прерывисто (компакт-диск).
- Чтобы вернуться к обычной скорости воспроизведения, нажмите кнопку PLAY / PAUSE ▶||.



Функция воспроизведения

Русский

Выбор различных функций повтора

Режим повтора воспроизведения

Используемые варианты повтора воспроизведения различаются в зависимости от диска. Во время воспроизведения диска несколько раз нажмите кнопку REPEAT, чтобы выбрать варианты повтора.

Для дисков DVD

- Repeat Chapter (повтор воспроизводимого раздела)
- Repeat Title (повтор воспроизводимой главы)
- Off (отмена повтора)

Для дисков Video CD, Audio CD

- Repeat Single (повтор воспроизводимой дорожки)
- Repeat All (повтор всего диска)
- Off (отмена повтора)

Для дисков MP3, JPEG

- Repeat Single (повтор воспроизводимого файла)
- Repeat All (повтор всей папки)
- Off (отмена повтора)

Совет:

- Для дисков VCD 2.0/SVCD повтор воспроизведения не возможен, если включен режим PBC.

Повтор фрагмента в раздела/дорожки

Можно повторно воспроизвести определенный фрагмент раздела/дорожки. Для этого необходимо отметить начальную и конечную точки необходимого сегмента.

- Во время воспроизведения диска нажмите кнопку A - B в выбранной начальной точке.
- Снова нажмите кнопку A - B в выбранной конечной точке.
→ После этого фрагмент будет непрерывно повторяться.
- Чтобы прервать повтор фрагмента, нажмите кнопку A-B.

Просмотр информации о воспроизводимом диске

Информацию о диске (например номер текущей главы, раздела или дорожки, общая продолжительность воспроизведения или время, оставшееся до конца воспроизведения диска) можно просмотреть, не прерывая воспроизведения диска.

- Во время воспроизведения несколько раз нажмите кнопку DISPLAY на пульте дистанционного управления.

→ Доступная информация о диске будет отображаться на экране телевизора в следующей последовательности

Время	Time 00 : 03 : 33/01 : 24 : 46	(DVD)
Время	Title 1/1	(DVD)
Раздел	Chapter 2/8	
Звук	Audio 1/1 D3 D 5.1Ch Eng	(DVD)
Титры	Subtitle 1/8 Eng	(DVD)
Ракурс	Angle 1/4	(DVD)
Время	Time 00 : 03 : 33/00 : 05 : 00	(VCD)

Полезный совет: Описанные здесь функции, возможно, не будут работать для некоторых дисков. Всегда сверяйтесь с инструкциями, прилагаемыми к дискам.

Дорожка

Track 3/24 (VCD PBC вкл)

ИЛИ

Time 00 : 03 : 33/00 : 05 : 00 (VCD PBC выкл)

PBC On (VCD PBC выкл)

Выбор главы, раздела, времени или дорожки

- Нажмите кнопку T-SEARCH, а затем кнопку ▲/▼, чтобы выбрать параметр { Time }/{ Title }/{ Chapter } или { Track }.

Для дисков VCD:

PBC вкл

Track ---

Time --- (продолжительность текущей дорожки)

Disc Time --- (продолжительность диска)

Для дисков DVD:

Title ---

Chapter ---

Time --- (продолжительность диска)

- С помощью цифровых кнопок (0-9) введите нужный номер или время ("0" нельзя вводить в качестве первого номера). (Эта функция работает только для дисков DVD/VCD.)
- Нажмите кнопку OK для подтверждения.
→ Воспроизведение начнется с выбранной главы, раздела, дорожки или времени.

Ракурс

- Если на экране появится индикация {Angle}, нажмите несколько раз кнопку ANGLE на пульте дистанционного управления, чтобы переключаться между ракурсами.
→ Воспроизведение будет выполняться с выбранным ракурсом.

Специальные функции дисков DVD

Воспроизведение главы

- Нажмите кнопку TITLE.
→ На экране телевизора появится меню главы.
- С помощью кнопок ▲/▼/◀/▶ или цифровых кнопок (0-9) выберите режим воспроизведения.
- Нажмите кнопку OK для подтверждения.

Изменение языка звуковой дорожки

Для дисков DVD:

Несколько раз нажмите кнопку AUDIO, чтобы выбрать язык звуковой дорожки.

Изменение аудиоканала

Для дисков VCD:

- Нажмите кнопку AUDIO, чтобы выбрать нужный аудиоканал среди доступных на диске (Left, Right, Mix, Stereo)

Субтитры

- Несколько раз нажмите кнопку SUBTITLE, чтобы выбрать язык субтитров.

Специальные функции дисков VCD и SVCD

Для дисков VCD с функцией контроля воспроизведения (PBC) (только версия 2.0)

- Нажмите кнопку MENU, чтобы выбрать параметр 'PBC On' или 'PBC Off'.





Функция воспроизведения

- При выборе параметра 'PBC On' на экране телевизора появляется меню диска (при наличии).
- С помощью цифровых кнопок (0-9) выберите режим воспроизведения.
- Для перехода к предыдущей или следующей дорожке в режиме воспроизведения нажмите PREV ◀◀ / NEXT ▶▶.
- Если по прошествии 5 секунд после начала воспроизведения будет нажата кнопка PREV ◀◀, то воспроизведение начнется с начала текущей дорожки. Если эта кнопка будет нажата в течение первых 5 секунд воспроизведения, то воспроизведение начнется с начала предыдущей дорожки.
- Во время воспроизведения нажмите кнопку RETURN, чтобы вернуться к экрану меню (если включена функция PBC).
- **Пропуск индексного меню и воспроизведение с самого начала**
- Нажмите кнопку MENU на пульте дистанционного управления, чтобы выключить функцию PBC.

Воспроизведение дисков DivX®

Данный проигрыватель дисков DVD поддерживает воспроизведение фильмов DivX®, которые можно скопировать с компьютера на диски CDR/ RW или DVD±R/RW (для получения дополнительной информации (см. стр. 12-13).

- 1 Загрузите диск DivX®.
 - На экране телевизора появится меню диска с данными.
 - 2 Нажмите кнопку ▲/▼, чтобы выбрать папку, и нажмите кнопку OK, чтобы открыть папку.
 - 3 Нажмите кнопку ▲/▼, чтобы выбрать файл.
 - 4 Нажмите кнопку OK для подтверждения.
 - Нажмите кнопку SUBTITLE на пульте дистанционного управления, чтобы включить или выключить субтитры.
 - Если на диске DivX® записаны субтитры на нескольких языках, то для выбора языка субтитров во время воспроизведения нажмите кнопку SUBTITLE.
- Советы:**
- *Файлы субтитров с расширениями .srt, .smi, .sub, .ssa и .txt поддерживаются проигрывателем, но они не будут отображаться в меню перемещения по файлам.*
 - *Субтитры (.sub) должны иметь то же имя файла, что и фильм (.avi), сохраненный в той же папке. [Например, папка A: abc.avi и abc.sub]*

Воспроизведение компакт-дисков с данными в формате MP3/JPEG/Kodak Picture

ВАЖНО!
Включите телевизор и установите на нем соответствующий входной видеоканал. (См. стр. 11, раздел "Поиск канала для просмотра.")

Общие операции

- 1 Вставьте диск.
 - Время считывания диска может длиться более 30 секунд в зависимости от сложности конфигурации папок/файлов.

Полезный совет: Описанные здесь функции, возможно, не будут работать для некоторых дисков. Всегда сверяйтесь с инструкциями, прилагаемыми к дискам.

- На экране телевизора появятся меню диска с данными и информация ID3 (MP3) (включая, по крайней мере, название, исполнителя и альбом).

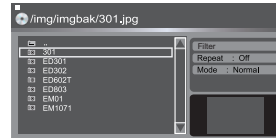

- 2 Нажмите кнопку ▲/▼, чтобы выбрать папку, и нажмите кнопку OK, чтобы открыть папку.
- 3 Нажмите кнопку ▲/▼, чтобы выбрать дорожку или файл.
- 4 Нажмите кнопку OK, чтобы воспроизвести дорожку или файл.

Советы:

- *При выборе файла в формате Jpeg открывается окно предварительного просмотра.*
- *Во время воспроизведения файла MP3 на экране LED будет отображаться номер дорожки.*
- *Во время воспроизведения файла JPEG на экране LED будет отображаться номер файла.*

Выбор способа воспроизведения

Во время воспроизведения можно выполнять следующие действия;

- Для выбора предыдущего или следующего файла/дорожки в текущей папке нажмите PREV ◀◀ / NEXT ▶▶.
- Нажимайте кнопку PLAY/PAUSE ▶||, чтобы устанавливать паузу воспроизведения и возобновлять его.

Для дисков MP3

- В течение первых 5 секунд нажмите кнопку PREV ◀◀ чтобы перейти к предыдущей дорожке.
- По истечении первых 5 секунд воспроизведения нажмите кнопку PREV ◀◀, чтобы перейти к началу текущей дорожки.
- Во время воспроизведения нажмите кнопку ◀◀ / ▶▶ чтобы воспользоваться функцией быстрой перемотки в прямом или обратном направлении с заданной скоростью: X2, X4, X8, X16.

Режимы воспроизведения дисков DivX®, MP3, Audio CD и JPEG

Можно менять режимы воспроизведения с помощью специальной панели инструментов, которая отображается в правой части рисунка, указанного ниже. С помощью кнопки ◀ / ▶ перейдите из одного окна в другое, а с помощью кнопок ▲ / ▼ выберите файлы, дорожки или элементы режимов воспроизведения. Затем нажмите кнопку OK. Выполните следующие шаги для воспроизведения файлов и дорожек в списке **Program View**:

- 1 Выберите **Edit Mode** на панели инструментов, а затем нажмите кнопку OK, чтобы включить режим Edit Mode.
- 2 Выберите файл/дорожку или несколько файлов/ дорожек для отображения в исходном списке просмотра.
- 3 Выберите параметр **Add To Program** на панели инструментов, а затем нажмите кнопку OK. Индикация "✓" исчезнет с экрана. Это будет означать, что выбранные файлы/дорожки добавлены в список **Program View**.
- 4 Выберите параметр **Program View** на панели инструментов, а затем нажмите кнопку OK, чтобы открыть файлы/дорожки в списке Program View, выбранном ранее в шаге 2.



Параметры меню DVD

- 5 Нажмите кнопку PLAY / PAUSE ►||, чтобы воспроизвести все файлы/дорожки в списке программы.



На панели инструментов имеются следующие элементы режимов воспроизведения.

- **Filter (Audio/Photo/Video):** используется для установки фильтров для файлов (Фильтр не применяется для дисков Audio CD.)
 - **Repeat (Off/Single/ All):**
 - Off:** используется для возобновления воспроизведения в обычном режиме дорожки или файла.
 - Single:** используется для повтора текущей дорожки или файла.
 - All:** Используется для повтора файлов в текущей папке или всех дорожек на диске.
 - **Mode(Normal/Shuffle)**
 - Этот режим можно также выбрать с помощью кнопки RANDOM.
 - Normal:** используется для возобновления воспроизведения в обычном режиме дорожки или файла в случайной последовательности.
 - Shuffle:** используется для воспроизведения дорожки или файла в случайной последовательности.
 - **Edit Mode:** программирование выполняется только в режиме "Edit Mode". По завершении сохранения файлов или дорожек, добавляемых в список программы, выберите Edit Mode снова и нажмите кнопку OK, чтобы выйти из режима редактирования.
 - **Program View:** используется для просмотра дорожек или файлов в списке Program View. Этот режим выключен, если список Program View пуст.
 - **Add To Program:** используется для добавления дорожек или файлов в список Program View. Этот режим выключен, если не выбран режим Edit Mode.
 - (Всего можно добавить не более 30 файлов/ дорожек.)
 - **Browser View:** используется для просмотра дорожек или файлов в списке Original View.
 - **Clear Program:** используется для удаления дорожек или файлов из списка Program View.
- Выберите файл/дорожку или несколько файлов/дорожек для удаления в режиме остановки воспроизведения. Индикация 'x' появится рядом с удаленным файлом/ дорожкой.
Выберите параметр **Clear Program**, а затем нажмите кнопку OK. Он будет выключен, если режим Edit Mode не выбран.

Изменение масштаба изображения (JPEG)

- Во время воспроизведения несколько раз нажмите кнопку ZOOM, чтобы отобразить изображение в разных размерах.
- Для увеличенного изображения используйте кнопки ▲/▼/◀/▶.

Вращение изображения (JPEG)

- Во время воспроизведения нажмите кнопку ▲/▼/◀/▶ чтобы повернуть изображение на экране телевизора.
 - ▲/▼: используется для поворота изображения вертикально на 180°
 - ◀: используется для поворота изображения против часовой стрелки на 90°
 - ▶: используется для поворота изображения по часовой стрелке на 90°

Полезный совет: Нажмите кнопку ◀ для возврата к предыдущему параметру меню. Нажмите кнопку SETUP для закрытия параметра меню.

Совет:

- Возможно, некоторые диски MP3/JPEG не удастся воспроизвести из-за их конфигурации и характеристик или условий записи.

Настройка данного проигрывателя дисков DVD осуществляется с помощью экрана телевизора, что дает возможность настраивать проигрыватель в соответствии с определенной окружающей обстановкой.

Использование меню настройки Language (Язык)

- 1 Нажмите кнопку SETUP на пульте дистанционного управления.
→ Появится меню настройки системы.



- 2 Нажмите кнопку ▲/▼, чтобы выбрать меню { **Language** }, а затем нажмите кнопку ►.
- 3 Нажмите кнопку ▲/▼, чтобы выбрать параметр, затем нажмите кнопку ►, чтобы получить к нему доступ. Пример: { **OSD language** }
→ Появятся возможные параметры выбранного элемента.
→ Если выбранный параметр меню выделен серым цветом, значит, данная функция недоступна или ее невозможно изменить в текущем состоянии.
- 4 Используйте кнопки ▲/▼ чтобы выбрать параметр, и нажмите кнопку OK для подтверждения. Пример: { **English** }
→ Параметр выбран, настройка завершена.
- 5 Нажмите кнопку SETUP, чтобы выйти из меню.

OSD Language

В этом меню содержится множество настроек для языка, используемого для отображения сообщений на экране.

Меню титров, звука, диска DVD и DivX® Subtitle

В этих меню содержится множество настроек для языка, используемого в звуковых дорожках, субтитрах, меню диска DVD и субтитрах DivX®, которые можно записать на диск DVD.

Советы:

- На некоторых дисках DVD Video субтитры могут отображаться на другом, не выбранном пользователем языке. Язык субтитров может быть запрограммирован на диске.
- На некоторых дисках DVD Video субтитры можно менять только в меню самого диска. В этом случае нажмите кнопку MENU и выберите соответствующий язык субтитров в списке в меню диска.
- На некоторых дисках DVD Video не удастся воспроизвести звуковую дорожку на выбранном языке. Язык звуковой дорожки может быть запрограммирован на диске.
- Возможно, на некоторых дисках DVD будет отсутствовать предварительно выбранный язык. В этом случае проигрыватель дисков DVD автоматически отобразит меню дисков в соответствии с первоначальными настройками языка на диске.



Параметры меню DVD

DivX® Subtitle

Если файлы DivX® содержат файл субтитров (описание поддерживаемых форматов файлов см. на стр. 16), можно выбрать поддерживаемый язык субтитров DivX® в зависимости от региона.

- 1 В меню "Language" нажмите кнопку ▲/▼, чтобы выбрать параметр { **DivX Subtitle** }, а затем нажмите кнопку ►.

{ **Standard** }

Албанский, датский, голландский, английский, финский, французский, гаэльский, немецкий, итальянский, курдский (латинский), норвежский, португальский, испанский, шведский и турецкий.

{ **Central European** }

Албанский, хорватский, чешский, голландский, английский, немецкий, венгерский, ирландский, польский, румынский, словацкий, словенский и лужицкий.

{ **Cyrillic** }

Болгарский, белорусский, английский, македонский, молдавский, русский, сербский и украинский.

{ **Greek** }

Только английский и современный греческий.

{ **Hebrew** }

Только английский и современный иврит.

- 2 Используйте кнопки ▲/▼ чтобы выбрать параметр, и нажмите кнопку ОК для подтверждения.

Использование меню настройки Video (Видеоизображение)

- 1 Нажмите кнопку SETUP на пульте дистанционного управления.
→ Появится меню настройки системы.

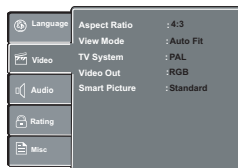

- 2 Нажмите кнопку ▲/▼, чтобы выбрать меню { **Video** }, а затем нажмите кнопку ►.
- 3 Нажмите кнопку ▲/▼, чтобы выбрать параметр, затем нажмите кнопку ►, чтобы получить к нему доступ.

Пример: { **Video Out** }

→ Появятся возможные параметры выбранного элемента.

→ Если выбранный параметр меню выделен серым цветом, значит, данная функция недоступна или ее невозможно изменить в текущем состоянии.

- 4 Используйте кнопки ▲/▼ чтобы выбрать параметр, и нажмите кнопку ОК для подтверждения.

Пример: { **P-Scan** }

→ Параметр выбран, настройка завершена.

- 5 Нажмите кнопку SETUP, чтобы выйти из меню.

Aspect Ratio

Форму изображения можно отрегулировать в соответствии с экраном телевизора, а формат должен поддерживаться воспроизводимым диском. В противном случае изображение, воспроизводимое на экране телевизора, не будет адекватным.

- 1 В меню "Video" нажмите кнопку ▲/▼ чтобы выбрать параметр { **Aspect Ratio** }, затем нажмите кнопку ►.

{ **4:3** }

Выберите это значение, если используется телевизор обычного формата. В случае воспроизведения источника широкоэкранного сигнала в верхней и нижней частях экрана телевизора будут отображаться черные полосы.

{ **16:9** }

Выберите это значение, если используется широкоэкранный телевизор (формат кадра: 16:9).

- 2 Используйте кнопки ▲/▼, чтобы выбрать параметр, и нажмите кнопку ОК для подтверждения.

View Mode

Используйте этот режим, чтобы выполнить масштабирование изображения, соответствующего экрану телевизора по ширине и высоте.

- 1 В меню "Video" нажмите кнопку ▲/▼ чтобы выбрать параметр { **View Mode** }, а затем нажмите кнопку ►.

{ **Fill** }

Используется для отображения на экране декодированного изображения.

{ **Original** }

Используется для отображения изображения с его исходным размером.

{ **Height Fit** }

Используется для выравнивания изображения по высоте экрана.

{ **Width Fit** }

Используется для выравнивания изображения по ширине экрана.

{ **Auto Fit** }

Используется для автоматического отображения декодированного изображения на экране в подходящем размере.

{ **Pan Scan** }

Используется для автоматического отображения декодированного изображения по всему экрану без искажений.

- 2 Используйте кнопки ▲/▼, чтобы выбрать параметр, и нажмите кнопку ОК для подтверждения.

Совет:

– В зависимости от типа диска, возможно, не удастся просмотреть выбранный режим.

Телевизионная система

один из трех стандартов вывода видеоизображения: "NTSC", "PAL" и "Multi".

{ **NTSC** } : выберите это значение, если используется телевизионная система NTSC.

{ **PAL** } : выберите это значение, если используется телевизионная система PAL.

{ **Multi** } : данный проигрыватель дисков DVD Video автоматически определяет видеосистему диска: PAL или NTSC. Для просмотра изображений подсоедините мультисистемный телевизор (совместимый с системой PAL/NTSC).

Может произойти искажение воспроизводимого изображения, если на диске произойдет смена сигнала с системы PAL на систему NTSC или наоборот. В прогрессивном режиме мультисистемный телевизор должен поддерживать разрешение 525р и 625р.

Video Out

На данном проигрывателе дисков DVD можно выбрать один из трех вариантов видеовыхода: "Component", "RGB" и "P-Scan".

- 1 В меню "Video" нажмите кнопку ▲ / ▼, чтобы выбрать параметр { **Video Out** }, затем нажмите кнопку ►.

Полезный совет: Нажмите кнопку ◀ для возврата к предыдущему параметру меню. Нажмите кнопку SETUP для закрытия параметра меню.





Параметры меню DVD

{ Component }

Выберите это значение при подсоединении к разъемам компонентного видео.

{ RGB }

Выберите это значение при подсоединении через разъем Scart.

{ P-Scan }

Выберите это значение, если проигрыватель дисков DVD подсоединяется к телевизору, оснащенный входными гнездами компонентного видео, которые поддерживают режим прогрессивной развертки.

- Используйте кнопки ▲/▼, чтобы выбрать параметр, и нажмите кнопку OK для подтверждения.

Smart Picture

Данный проигрыватель дисков DVD имеет четыре предварительно заданных набора цветowych настроек изображения.

- В меню "Video" нажмите кнопку ▲/▼, чтобы выбрать параметр { **Smart Picture** }, а затем нажмите кнопку ►.
{ **Standard** }
Выберите это значение для установки предварительно заданной стандартной настройки изображения.
{ **Vivid** }
Выберите это значение, чтобы сделать изображение более светлым.
{ **Cool** }
Выберите это значение, чтобы сделать изображение более мягким.
{ **Personal** }
Выберите это значение, чтобы самостоятельно настроить цвет изображения путем регулировки яркости, контраста, оттенков и цвета (насыщенность).
- Используйте кнопки ▲/▼, чтобы выбрать параметр, и нажмите кнопку OK для подтверждения.
- Если было выбрано значение { **Personal** }, перейдите к шагам 4~7.
→ Появится меню настройки.



- Нажмите кнопку ▲/▼, чтобы выбрать один из следующих параметров.
Brightness
Увеличьте значение, чтобы сделать изображение более светлым, и наоборот. Выберите нулевое значение (0), чтобы установить среднюю настройку.
Contrast
Увеличьте значение, чтобы сделать изображение более резким, и наоборот. Выберите нулевое значение (0), чтобы оставить контраст сбалансированным.
Tint
Увеличьте значение, чтобы сделать изображение более темным, и наоборот. Выберите нулевое значение (0), чтобы установить среднюю настройку.
Color
Увеличьте значение, чтобы усилить цвета изображения, и наоборот. Выберите нулевое значение (0), чтобы оставить цвет сбалансированным.

- Нажмите кнопку ◀▶ чтобы выполнить регулировку по своему вкусу.
- Повторите шаги 4~5 для регулировки изображения в соответствии с собственными предпочтениями.
- С помощью кнопок ▲ / ▼ выберите 'Close' и нажмите кнопку OK для подтверждения.

Использование меню настройки Audio (Звук)

- Нажмите кнопку SETUP на пульте дистанционного управления.
→ Появится меню настройки системы.

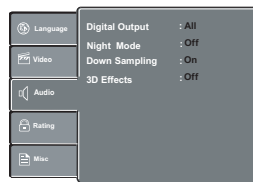

- Нажмите кнопку ▲/▼ чтобы выбрать меню { **Audio** }, а затем нажмите кнопку ►.
- Нажмите кнопку ▲ / ▼, чтобы выбрать параметр, затем нажмите кнопку ►, чтобы получить к нему доступ.
Пример: { **Night Mode** }
→ Появятся возможные параметры выбранного элемента.
→ Если выбранный параметр меню выделен серым цветом, значит, данная функция недоступна или ее невозможно изменить в текущем состоянии.
- Чтобы выбрать параметр, используйте кнопку ▲/▼ нажмите кнопку OK, чтобы подтвердить выбор.
Пример: { **On** }
→ Параметр выбран, настройка завершена.
- Нажмите кнопку SETUP, чтобы выйти из меню.

Digital Output

Выберите этот параметр, если выполняется подсоединение к многоканальному декодеру/ресиверу.

- В меню 'Audio' нажмите кнопку ▲/▼, чтобы выбрать параметр { **Digital Output** }, затем нажмите кнопку ►.
{ **All** }
Выберите это значение, если подсоединенное устройство оснащено встроенным многоканальным декодером, который поддерживает один из форматов многоканального звука (Dolby Digital, DTS).
{ **PCM** }
Выберите это значение, если подсоединенное устройство не имеет функции декодирования многоканального звука. Проигрыватель дисков DVD преобразует сигнал Dolby Digital в формат PCM (импульсно-кодовая модуляция).
{ **Off** }
Выберите это значение для выключения цифрового аудиовыхода. Например, если для подсоединения к телевизору или стереосистеме используются гнезда AUDIO OUT.
- Используйте кнопки ▲ / ▼ чтобы выбрать параметр, и нажмите кнопку OK для подтверждения.
Совет.
– Если воспроизводятся файлы MPEG, MP3 и для параметра Digital Output установлено значение {All}, проигрыватель будет выводить только сигналы PCM.

Полезный совет: Нажмите кнопку ◀ для возврата к предыдущему параметру меню. Нажмите кнопку SETUP для закрытия параметра меню.





Параметры меню DVD

Night Mode

В этом режиме оптимально воспроизводится звук на низком уровне громкости. Громкие звуки делаются более тихими, а звуки с низким уровнем громкости выводятся на передний план до приемлемого уровня слышимости.

- 1 В меню 'Audio' нажмите кнопку ▲/▼, чтобы выбрать параметр { **Night Mode** }, а затем нажмите кнопку ►. Выберите это значение, чтобы установить низкий уровень громкости выводимого сигнала. Эту функцию можно использовать только при воспроизведении дисков с фильмами, записанными в режиме Dolby Digital.
{ **Off** }
Используется для выключения ночного режима. Выберите это значение, чтобы слушать объемное звучание в его полном динамическом диапазоне.
- 2 Используйте кнопки ▲/▼, чтобы выбрать параметр, и нажмите кнопку OK для подтверждения.

Down Sampling

Для достижения более качественного звучания можно включить или выключить цифровой сигнал.

- 1 В меню 'Audio' нажмите кнопку ▲/▼, чтобы выбрать параметр { **Down Sampling** }, а затем нажмите кнопку ►.
{ **Off** }
Если усилитель или декодер поддерживает импульсно-кодированную модуляцию с частотой 96 кГц, выберите значение "Off". Звук будет воспроизводиться с частотой 96 кГц.
{ **On** }
Если усилитель или декодер НЕ поддерживает импульсно-кодированную модуляцию с частотой 96 кГц, выберите значение "On". Звук, записанный с частотой 96 кГц, воспроизводится с частотой 48 кГц.
- 2 Используйте кнопки ▲/▼, чтобы выбрать параметр, и нажмите кнопку OK для подтверждения.
Совет:
— На дисках, защищенных авторским правом, звук будет воспроизводиться с частотой 48 кГц, даже если функция Down Sampling выключена.

Эффекты 3D

Чтобы достичь эффектов расширенного виртуального окружающего звука при использовании двух громкоговорителей, выберите для параметра 3D значение On. Такое расширенное звучание можно добиться, только используя аналоговые гнезда аудиовыхода (L/R) на проигрывателе дисков DVD.

- 1 В меню "Audio" нажмите кнопку ▲/▼, чтобы выбрать параметр { **3D Effects** }, а затем нажмите кнопку ►. Можно выбрать значение { **Off** } или { **On** }.
- 2 Используйте кнопки ▲/▼ чтобы выбрать параметр, и нажмите кнопку OK для подтверждения.
Совет:
— Эта функция эффективна только при воспроизведении дисков DVD Video с аудиопотоком в формате Dolby Digital 5.1.

Использование меню настройки Rating (Доступ)

- 1 Нажмите кнопку SETUP на пульте дистанционного управления.
→ Появится меню настройки системы.

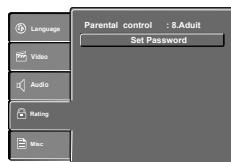

- 2 Нажмите кнопку ▲/▼, чтобы выбрать меню { **Rating** }, затем нажмите кнопку ►.
- 3 Нажмите кнопку ▲/▼, чтобы выбрать параметр, затем нажмите кнопку ►, чтобы получить к нему доступ.
Пример: { **Parental control** }
→ Появятся возможные параметры выбранного элемента.
→ Если выбранный параметр меню выделен серым цветом, значит, данная функция недоступна или ее невозможно изменить в текущем состоянии.
- 4 Используйте кнопки ▲/▼, чтобы выбрать параметр, и нажмите кнопку OK для подтверждения.
Пример: { **8 Adult** }
→ Параметр выбран, настройка завершена.
- 5 Нажмите кнопку SETUP, чтобы выйти из меню.

Настройки уровня доступа

В зависимости от диска DVD может потребоваться изменить уровень доступа во время воспроизведения диска. Доступ делится на 8 уровней, установка которых зависит от страны. Для детей можно установить запрет на воспроизведение определенных дисков или запрограммировать воспроизведение таких дисков с выбранными сценами.

- 1 В меню 'Rating' нажмите кнопку ▲/▼, чтобы выбрать параметр { **Parental control** }, затем нажмите кнопку ►.
- 2 Используйте цифровые кнопки, чтобы ввести четырехзначный пароль, затем нажмите кнопку OK. (См. главу "Изменение пароля" на стр. 21.)
- 3 С Нажмите кнопку OK снова, чтобы отобразить список уровня доступа.
{ **1. Kid Safe** }
Без ограничений к просмотру для детей.
{ **2. G** }
Без возрастных ограничений; рекомендуется к просмотру для всех возрастов.
{ **3. PG** }
Просмотр детьми на усмотрение родителей.
{ **4. PG-13** }
Неприемлемо для просмотра детьми в возрасте до 13 лет.
{ **5. PG-R** }
Просмотр детьми на усмотрение родителей.
{ **6. R** }
Ограниченный доступ; детям до 17 лет не рекомендуется к просмотру без присутствия родителей или другого взрослого человека.
{ **7. NC-17** }
Неприемлемо к просмотру детьми до 17 лет.
{ **8. Adult** }
Можно воспроизводить материалы DVD любого уровня (взрослый/общий/для детей). Разрешено к просмотру только совершеннолетним людям в виду наличия сцен секса, насилия или нецензурной лексики.
- 4 Используйте кнопки ▲ / ▼ чтобы выбрать уровень доступа, и нажмите кнопку OK для подтверждения.
→ Выберите параметр { **8 Adult** }, чтобы отключить уровень доступа и разрешить воспроизведение всех дисков.

Полезный совет: Нажмите кнопку ◀ для возврата к предыдущему параметру меню. Нажмите кнопку SETUP для закрытия параметра меню.



Параметры меню DVD

- Диски DVD, которые имеют уровень выше установленного пользователем, не будут воспроизводиться, пока пользователь не введет четырехзначный пароль.

Советы:

- Воспроизведение диска не будет ограничено, если производитель диска не закодировал его.
- Диски VCD, SVCD и компакт-диски не имеют индикации уровня доступа, поэтому для этих дисков функция уровня доступа не используется. Это также распространяется на контрафактные диски DVD.
- На некоторых обложках дисков DVD могут быть указаны значения уровня доступа, однако индикация уровня доступа может отсутствовать на самом диске. Функцию уровня доступа не удастся использовать для запрета воспроизведения подобных дисков.

Изменение пароля

Чтобы воспроизвести диск, запрещенный по уровню доступа, или при появлении запроса на ввод пароля, необходимо ввести четырехзначный пароль.

- 1 В меню "Rating" нажимайте кнопку ▲/▼, чтобы выбрать параметр { **Set Password** }, затем нажмите кнопку ОК.
→ Появится запрос на ввод четырехзначного пароля.

Enter Password [][][][]

- 2 С помощью цифровых кнопок (0-9) введите четырехзначный пароль.
→ При вводе пароля в первый раз введите пароль по умолчанию '0000'.
 - Если не удается вспомнить старый четырехзначный пароль, введите пароль по умолчанию '0000'.
- 3 Нажмите кнопку ОК снова, чтобы ввести новый четырехзначный пароль.
→ Новый четырехзначный пароль вступит в силу.

Enter New Password [][][][]

- 4 Нажмите кнопку ОК для подтверждения.

Использование меню настройки Misc (Разное)

- 1 Нажмите кнопку SETUP на пульте дистанционного управления.
→ Появится меню настройки системы.

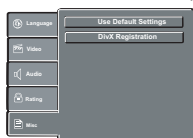

- 2 Нажмите кнопку ▲/▼, чтобы выбрать меню { **Misc** }, затем нажмите кнопку ►.
- 3 Нажмите кнопку ▲/▼ чтобы выбрать параметр, затем нажмите кнопку ОК, чтобы получить к нему доступ.
Пример: { **Use Default Settings** }
→ Появятся возможные параметры выбранного элемента.
→ Если выбранный параметр меню выделен серым цветом, значит, данная функция недоступна или ее невозможно изменить в текущем состоянии.

- 4 Используйте кнопки ▲/▼, чтобы выбрать параметр, и нажмите кнопку ОК для подтверждения.
Пример: { **No** }
→ Параметр выбран, настройка завершена.
- 5 Нажмите кнопку SETUP, чтобы выйти из меню.

Восстановление первоначальных настроек

Установка функции { Use Default Settings } сбросит все параметры и пользовательские настройки на заводские установки по умолчанию, кроме пароля и уровня доступа.

- 1 В меню 'Misc' нажимайте кнопку ▲/▼, чтобы выбрать параметр { **Use Default Settings** }, затем нажмите кнопку ОК.
→ Появится меню.

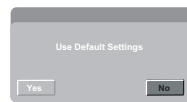

{ **Yes** }

Выберите это значение, чтобы восстановить заводские настройки по умолчанию.

{ **No** }

Выберите это значение, чтобы закрыть меню.

- 2 Используйте кнопки ◀/▶, чтобы выбрать параметр, и нажмите кнопку ОК для подтверждения.

Регистрация файлов DivX®

Код регистрации файлов DivX® позволяет брать напрокат и приобретать фильмы с помощью службы DivX® VOD по Интернету. Для получения дополнительной информации посетите веб-узел: www.divx.com/voc.

- 1 В меню 'Misc' нажимайте кнопку ▲/▼ чтобы выбрать параметр { **DivX Registration** }, затем нажмите кнопку ОК.
→ Появится код регистрации.
- 2 Используя этот код регистрации, можно брать напрокат и приобретать фильмы с помощью службы DivX® VOD. Служба регистрации находится на веб-узле: www.divx.com/vod.
→ Следуя инструкциям, загрузите фильм с компьютера на диск CD-R/RW для воспроизведения на данном проигрывателе дисков DVD.

Советы:

- Все загруженные с помощью кода регистрации DivX® фильмы можно воспроизводить только на данном проигрывателе дисков DVD.
- Функция поиска по времени будет недоступна при воспроизведении фильма в формате DivX®.

Блокировка лотка для дисков

Нажмите кнопку SETUP, затем последовательно нажмите цифровые кнопки "2006", чтобы заблокировать лоток для дисков.

- Никакие функции проигрывателя и воспроизведения не изменятся, кроме функции кнопки OPEN/CLOSE.
- После блокировки лотка для дисков при нажатии кнопки OPEN/CLOSE на экране появится сообщение "Tray Lock Is On".
- Чтобы снять блокировку лотка для дисков, просто снова выполните описанную выше процедуру.



Технические характеристики

Проигрыватель дисков DVD/выходы и прилагаемые принадлежности

ПРОИГРЫВАТЕЛЬ ДИСКОВ DVD

Питание	110 – 240 В переменного тока, 50/60 Гц
Потребляемая мощность	12 Вт (в режиме ожидания: <3 Вт)
Вес нетто	1.49 кг
Габариты	430 X 43 X 209 мм (ш/в/г)
Телевизионная система	PAL, NTSC
Лазер	Полупроводниковый лазер, волновой диапазон 650-780нм
Диапазон частот	Звук на линейном выходе DVD: 48 кГц с частотой дискретизации от 4 Гц до 22 кГц 96 кГц с частотой дискретизации от 4 Гц до 44 кГц
Соотношение сигнал-шум	Более 90 дБ
Аудиодинамический диапазон	Более 80 дБ
Коэффициент нелинейных искажений	Более 65 дБ
Коэффициент детонации	Ниже измеряемого уровня [(менее ± 0,001 % (W PEAK)]
Условия эксплуатации	Температура: от 5°C до 35°C, состояние режима работы: горизонтально

Выходы

Видеовыход	1,0 В (p-p) , 75 Ω с отрицательной синхронизацией, контактное гнездо x 1
Видеовыход (SCART)	1,0 В (p-p) , 75 Ом, гнездо SCART x 1
Выход компонентного видео	(Y) 1, 0 В (p-p), 75 Ω с отрицательной синхронизацией, контактное гнездо x 1 (PB)/(PR) 700 мВ (p-p), 75 Ω, контактное гнездо x 2
Аудиовыход (SCART)	2,0 В (среднеквадратичное), 680 Ом, гнездо SCART x 1
Аудиовыход (COAXIAL DIGITAL)	0,5 В (p-p) 75 Ω гнездо x 1
Аудиовыход (ANALOG)	2,0 В (среднеквадратичное), 680 Ω, контактные гнезда (L/R) x 1

Прилагаемые принадлежности

Аудио-/видеокабель	
Пульт дистанционного управления (SE-R0301)	
Батарейки (AAA)	

- Данное устройство соответствует описанным выше техническим характеристикам.
- Конструкция устройства и технические характеристики могут быть изменены без уведомления.
- Данная модель, возможно, не будет поддерживать функции и (или) не будет соответствовать техническим характеристикам, которые будут добавляться в будущем.



Поиск и устранение неисправностей

Русский

ПРЕДУПРЕЖДЕНИЕ

Ни при каких обстоятельствах нельзя предпринимать попытки отремонтировать проигрыватель дисков DVD самостоятельно, так как в этом случае гарантия будет аннулирована. Не вскрывайте проигрыватель дисков DVD, так как это может привести к поражению электрическим током. В случае возникновения неисправности, прежде чем отправлять данный проигрыватель дисков DVD для выполнения ремонта, необходимо провести проверку по приведенной ниже таблице. Если после выполнения действий, описанных в данном руководстве, устранить проблему не удастся, обратитесь к дилеру или непосредственно в компанию TOSHIBA.

Проблем	Решение
Питание не включается	<ul style="list-style-type: none"> - Убедитесь, что надежно подсоединен кабель питания переменного тока. - Нажмите кнопку I/O ON/STANDBY на передней панели проигрывателя дисков DVD, чтобы включить питание.
Отсутствует изображение	<ul style="list-style-type: none"> - См. руководство по эксплуатации телевизора, чтобы установить соответствующий входной видеоканал. Переключайте каналы телевизора, пока не появится экран диска DVD. - Убедитесь, что телевизор включен. - Если включен режим прогрессивной развертки, но подсоединенный телевизор не поддерживает сигналы в прогрессивном формате или кабели подсоединены неправильно. Для получения информации о настройке формата прогрессивной развертки надлежащим образом см. стр. 11-12. Для выключения режима прогрессивной развертки следуйте указанным ниже инструкциям. 1) Нажмите кнопку OPEN/CLOSE на проигрывателе дисков DVD. 2) При открытии лотка дисков нажмите кнопку с цифрой "1" на пульте дистанционного управления и удерживайте ее нажатой в течение нескольких секунд.
Изображение искажено	<ul style="list-style-type: none"> - Иногда на некоторых дисках может возникать небольшое искажение изображения. Это не является неисправностью.
Изображение обрезано	<ul style="list-style-type: none"> - Это может быть вызвано настройкой режима просмотра (см. стр. 18). Установите исходные настройки, чтобы вернуться к обычному режиму просмотра.
Изображение на диске DVD полностью искажено или имеет черно-белый цвет.	<ul style="list-style-type: none"> - Подсоедините проигрыватель дисков DVD непосредственно к телевизору. - Убедитесь, что диск совместим с проигрывателем дисков DVD. - Убедитесь, что настройки проигрывателя дисков DVD совпадают с настройками диска и телевизора.
Звуковой сигнал отсутствует или искажен	<ul style="list-style-type: none"> - Настройте громкость. - Убедитесь, что громкоговорители подсоединены правильно.
Звук не выводится через цифровой выход	<ul style="list-style-type: none"> - Проверьте цифровые соединения. - Убедитесь, что ресивер может декодировать файлы в формате MPEG-2 или DTS, если нет, в качестве цифрового выходного сигнала установите PCM. - Убедитесь, что аудиоформат выбранного языка звуковой дорожки соответствует настройкам ресивера.
Отсутствует звук и изображение	<ul style="list-style-type: none"> - Убедитесь, что кабель подсоединен к верному устройству (см. раздел "Подсоединение к телевизору").
Не удается воспроизвести диск	<ul style="list-style-type: none"> - Слэнсы диска DVD±R/RW должны быть закрыты. - Убедитесь, что диск вставлен стороной с этикеткой вверх. - Проверьте, не является ли диск дефектным, вставив в проигрыватель другой диск. - Неверный код региона.
Во время воспроизведения изображение на мгновение останавливается	<ul style="list-style-type: none"> - Убедитесь, что на диске нет отпечатков пальцев или царапин, для очистки диска протирайте его с помощью мягкой ткани от центра к краям.
Стартовый экран не появляется при извлечении диска	<ul style="list-style-type: none"> - Перезапустите устройство, сначала выключите проигрыватель, затем включите его снова.





Поиск и устранение неисправностей

Проблем	Решение
Проигрыватель не реагирует на сигналы с пульта дистанционного управления	<ul style="list-style-type: none">- Направляйте пульт дистанционного управления непосредственно на датчик на передней панели проигрывателя.- Подойдите ближе к проигрывателю.- Замените батарейки в пульте дистанционного управления.- Выньте и снова вставьте батарейки, соблюдая правильную полярность (обозначения +/-)
Не работают кнопки	<ul style="list-style-type: none">- Чтобы полностью перезапустить проигрыватель, отсоедините кабель питания переменного тока от розетки переменного тока на 5-10 секунд.
Проигрыватель не реагирует на некоторые команды во время воспроизведения.	<ul style="list-style-type: none">- Операции могут быть запрещены установками диска. См. инструкции на обложке диска..
Проигрывателю дисков DVD не удается прочитать диски CD/DVD	<ul style="list-style-type: none">- Используйте обычные чистящие диски CD/DVD, имеющиеся в продаже, для чистки линз перед отправкой проигрывателя дисков DVD на ремонт.
Не удается выбрать параметры меню.	<ul style="list-style-type: none">- Дважды нажмите кнопку STOP, прежде чем выбрать меню настройки системы.- В зависимости от работоспособности диска некоторые элементы меню могут быть недоступны.
Не удается включить/отключить режим прогрессивной развертки	<ul style="list-style-type: none">- Убедитесь, что выходной сигнал Video Out установлен на P-Scan/Component.

Русский





Глоссарий

Аналоговый звуковой сигнал:

Электрический сигнал, напрямую передающий звук. В отличие от аналогового цифровой звуковой сигнал также может быть электрическим сигналом, однако он является искаженной передачей звука. См. также "Цифровой звуковой сигнал".

Формат изображения:

Отношение ширины экрана телевизора к его высоте. Обычные телевизоры имеют формат изображения 4:3 (т.е. экран почти квадратный). Широкоэкранные модели имеют формат изображения 16:9 (ширина экрана почти в два раза больше его высоты)

Раздел:

Глава диска DVD обычно делится на разделы, как книга делится на несколько разделов. См. также "Глава".

Гнезда AUDIO OUT:

Гнезда на задней панели системы DVD, через которые выполняется передача звука на другие системы (телевизор, стереопроигрыватель и т.д.)

Скорость передачи данных:

Объем данных, соответствующий музыкальному фрагменту определенной продолжительности; измеряется в килобитах в секунду или Кбит/с. Это также скорость, с которой выполняется запись. Обычно, чем выше скорость передачи данных или выше скорость записи, тем лучше качество звука. Однако чем выше скорость передачи данных, тем больше места файлы занимают на диске.

Меню диска:

Экран, предназначенный для выбора изображений, музыкальных фрагментов, субтитров, ракурсов и т.д., записанных на диске DVD.

Цифровой звуковой сигнал:

Искаженная передача звука с помощью цифр. Во время записи звук измеряется дискретными интервалами (44100 раз в секунду для дисков Audio CD) с помощью аналогово-цифрового преобразователя, создающего поток цифр. Во время воспроизведения аналогово-цифровой преобразователь создает аналогичный сигнал на основе цифр. См. также "Частота дискретизации" и "Аналоговый звуковой сигнал".

DivX®:

DivX® является шифратором-дешифратором (уплотнение/разуплотнение данных), с помощью которого выполняется сжатие изображения до небольшого объема данных.

Dolby® Digital:

Система, разработанная компанией Dolby Laboratories, с помощью которой выполняется сжатие цифрового звукового сигнала. Применяется для стерео- (2-канальный) или многоканального звука.

DTS®:

(Digital Theater System)

DTS – это многоканальная система объемного звучания, отличающаяся от системы Dolby Digital. Оба формата разработаны компанией Digital Theater Systems, Inc.

JPEG:

(Joint Photographic Experts Group)

JPEG – это способ сжатия файлов неподвижных изображений. Можно копировать файлы JPEG на диски CD-RW/R с компьютера и воспроизводить эти файлы с помощью данного устройства.

MP3:

(MPEG Audio Layer 3)

MP3 – способ сжатия файлов. Можно копировать файлы MP3 на диски CD-RW/R с компьютера и воспроизводить эти файлы с помощью данного устройства.

Многоканальный звуковой сигнал:

На дисках DVD каждая звуковая дорожка составляет одно звуковое поле. Многоканальный звуковой сигнал представляет собой структуру звуковых дорожек с 3 и более каналами.

Родительский контроль:

Функция дисков DVD, с помощью которой можно ограничить воспроизведение диска по возрасту пользователей в соответствии с уровнем ограничений в каждой стране. Ограничения зависят от используемого диска; при его активации воспроизведение запрещается, если уровень материалов выше, чем уровень допуска пользователя.

PBC (только Video CD):

(контроль воспроизведения)

Функция, позволяющая воспроизводить интерактивные материалы с помощью экрана меню. См. также "Глава".

Режим прогрессивной развертки:

Отображение всех горизонтальных линий изображения за один раз в качестве рамочного сигнала. С помощью этой системы можно преобразовать видео в формате чересстрочной развертки с диска DVD в формат прогрессивной развертки для подключения к дисплею, поддерживающему режим прогрессивной развертки. При этом значительно увеличивается разрешение по вертикали.

PCM:

(импульсно-кодовая модуляция)

PCM – это формат, преобразующий звуковой сигнал в цифровые данные. В основном он используется для дисков Audio CD и DAT. На этом устройстве можно воспроизводить звук с максимальной реалистичностью с помощью преобразования даже сжатых аудиосигналов Dolby Digital и MPEG в формат PCM.

Код регионов:

Соответствие дисков и проигрывателей определенным регионам мира. На данном устройстве можно воспроизводить только те диски, которые имеют соответствующие коды регионов. Код региона данного устройства напечатан на его задней панели. Некоторые диски подходят более чем для одного региона (или для всех регионов).

Частота дискретизации:

Скорость, с которой измеряется звуковой сигнал в указанный интервал времени для преобразования сигнала в цифровые аудиоданные. Частота измерений в одну секунду называется частотой дискретизации. Чем выше частота, тем лучше возможное качество звука.

Глава:

(DVD)

Набор разделов на диске DVD. См. также "Раздел".

(Video CD)

Содержимое диска Video CD. При воспроизведении диска Video CD с активной функцией PBC автоматически отображается меню главы.

Дорожка:

На дисках Audio CD и Video CD дорожки используются для разделения содержимого диска. Эквивалент диска DVD называется разделом. См. также "Раздел".





ИНФОРМАЦИЯ О СЕРТИФИКАЦИИ ПРОДУКЦИИ

DVD-проигрыватели TOSHIBA
модели SD-690KR, SD-692KR, SD-K690KR

сертифицирован ОС ГОСТ-АЗИЯ,
(Регистрационный номер в Госреестре - РОСС SG.0001.11BZ02)

Сертификат соответствия:	№ РОСС CN.BZ02.B07002
Сертификат соответствия выдан:	10.03.2008
Сертификат соответствия действителен до:	10.03.2011
соответствует требованиям нормативных документов:	ГОСТ Р МЭК 60065-2002, ГОСТ 18198-89, ГОСТ 22505-97, ГОСТ Р 51515-99, ГОСТ Р 51317.3.2-99, ГОСТ Р 51317.3.3-99
Срок службы	5 (пять) лет

INFORMATION ON PRODUCT CERTIFICATION

DVD-players TOSHIBA
model SD-690KR, SD-692KR, SD-K690KR

certified by Certification Body GOST-ASIA,
(Registration number in State Register - ROSS SG.0001.11BZ02)

Certificate of Conformity:	No.ROSS CN.BZ02.B07002
Certificate of Conformity issued:	10.03.2008
Certificate of Conformity valid till:	10.03.2011
complies with the requirements of normative documents:	GOST R IEC 60065-2002, GOST 18198-89, GOST 22505-97, GOST R 51515-99, GOST R 51317.3.2-99, GOST R 51317.3.3-99
Life cycle	5 (five) years